

Prislista ADDA

2024



SONO
BRANDS



SONO BRANDS

Tranås Skolmöbler, Sonesson Inredningar och Form o Miljö har tillsammans mer än 300 års erfarenhet av produktion och marknadsföring av inredning till förskola, skola och offentlig miljö. Med kunskap, tradition och gedigen känsla för rätt kvalitet, har företagen genom åren skapat några av branschens starkaste varumärken.



Med produkter anpassade för elever och lärare till en av marknadens tuffaste arbetsplatser har Tranås Skolmöbler, i mer än hundra år, varit ledande i såväl kvalitet som utveckling.



Sonesson Inredningar tillverkar förvaringsskåp med stommar av plåt sedan 1914. Allt i en design som kan anpassas till alla miljöer.



Form o Miljö inreder för hela livet. Möbler med tråkänsla som vi förknippar med hållbarhet och skandinavisk design. Inredning med pedagogiska modeller för en trygg och säker miljö i skolan och förskolan.



Ergoffs produkter är utformade för att tillgodose människors behov av variation, rörelse och vila i det dagliga arbetet. De uppfyller höga krav på kvalitet, funktionalitet och hållbarhet.

SITTMÖBLER

FÖRSKOLESTOLAR	17-18
LÅG- OCH MELLANSTADIESTOLAR	20-22
HÖGSTADIE- OCH GYMNASIESTOLAR	23-28
CAFÉ-, MATSALSTOLAR	29-31
TRÄSTOLAR	32-33
PALLAR	33-36
FÄLLSTOLAR	36
OFFENTLIG MILJÖ	37-38
BÄNKAR OCH SOFFOR	39-48
BALKSYSTEM	49
KONTORSSTOLAR	50

BORD

ELEVBORD	53-57
MATSALSBOARD	58-63
TRÄBORD	64
SYBORD	65
HÖJ O SÄNKBARA BORD	66
LÄRARBOARD	67

FÖRVARING

DNA	69-72
FÖRVARING MORA	74-77
ELEV FÖRVARING STIG	78-85

LEKMÖBLER

LEKMÖBLER	87-92
MATTOR	92-93

KAPPRUMSINREDNING

FÖRVARING BST	96-103
FÖRVARING MÅNS	104
FÖRVARING EIRA	104

SONESSON-SKÅP

KLÄDSKÅP	111-114
FÖRVARINGSKÅP	115-119
SKOLSKÅP	129-131
LADDSKÅP	136-138
SMÅFACKSSKÅP	139-140
PROFESSIONELLA SKÅP	141-145
BNK	146-149
RESERVDELAR	150-154
FÖRSÄLJNINGSVILLKOR	155-156

KUNDANPASSADE PRODUKTER

Vi anpassar gärna våra produkter efter era behov vid projekt.

Vid specialtillverkning tillkommer oftast en extra kostnad och något längre leveranstid.

STARTKOSTNADER

Vid avvikande laminat och stålfärger under ett antal av 200 st tillkommer en startkostnad.

SERVICE TILLÄGG

Vid beställning av bakgavellift tillkommer en kostnad av 500 kr samt 1 500 kr för tidslossning.

KONTAKTA OSS PÅ FÖLJANDE SÄTT

Beställning - order@sonobrand.se

Reklamation - reklamation@sonobrand.se

Allmänna frågor, ändringar, offert och leveransfrågor - info@sonobrand.se

SONO BRANDS AB

Lussebogatan 6, 573 92 Tranås

Tel vx: 0140 77 14 00

SHOWROOM, MALMÖ

Djäknegatan 6, 211 35 Malmö

BESTÄLLNING

För snabbare hantering av Er order är det viktigt att all information finns med på beställningen, så som stativfärg, laminatfärg, kantlist, mått och höjder mm. Om ni är osäkra på alla val slå en signal till kundtjänst.

KONTAKTUPPGIFTER

Vid direktleverans måste vi veta:
Adress, kontaktperson och telefonnummer.

PRISUPPGIFTER

Om ni har fått en offert av oss, vänligen hänvisa till den vid beställning så att vi kan ge er rätt priser.

REKLAMATION

Vi vill att alla våra kunder ska vara nöjda och arbetar aktivt med att snabbt och smidigt åtgärda eventuella reklamationer. För att du ska få hjälp så snabbt som möjligt ber vi dig reklamera din produkt till oss på följande sätt: Skicka en reklimationsorder till reklamation@sonobrand.se

- På ordern ska vårt ursprungsordernummer och artikelnummer vara noterat.
- Bifogad bild där man synligt ser skadan/avvikelsen.
- Om skadan är en transportskada som är skickat på vårt avtal, är det viktigt att detta anmäls till oss omgående dock senast inom 5 dagar. Samma information behövs vid anmälan av transportskada.



LADDA NER CAD-FILER PÅ PRODUKTEN



PRODUKTEN HAR MÖBELFAKTA CERTIFIKAT

VÅRA MATERIAL

LAMINAT

Laminat trivs i lekfulla klassrum och andra miljöer där livet ständigt pågår. Materialet är hållbart, slittåligt och lättanvänt och kan anpassas till längd och bredd. Och finns i flera olika utförande, i olika ytor, färger och dekorer.

Det är ljusbeständigt och håller sig snyggt i många år.

Materialet är reptåligt och enkelt att hålla rent – bara att torka av om du spiller.

I klassrum där det ofta blir lite extra livfullt kan laminat kompletteras med SLS-skiva med tyst kärna som ger effektiv ljuddämpning.

Högtryckslaminat är 0,7 mm tjockt.

LINOLEUM

Linoleum ger en naturlig känsla och är i allra högsta grad ett naturnära material. Tillverkat av 97 procent naturliga råvaror, varav 70 procent av innehållet är förnybart och 43 procent är återvunnet. Linoleum kan som många naturmaterial skifta i färg men mättas med tiden. Materialet är ljuddämpande och slitstarkt, men för att det ska hålla sig fint länge behöver det tas om hand väl. Följ gärna våra skötselråd.

Det finns olika sorters linoleum som är mer eller mindre känsligt för repor. I miljöer som utsätts för mycket slitage är det därför klokt att välja marmorerad yta.

Materialet är mjukt och rekommenderas framförallt i matsalar och samlingslokaler.

MATERIALÖVERSIKT KONTOR

STANDARDLAMINAT DNA

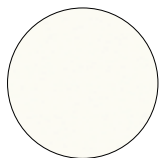

Vit=VI



Björk=BJ



Ljus ek=EK

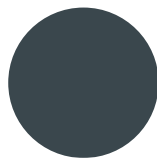

Antracit=AN



Ljusgrå=LG

STANDARDFANÉR DNA



Björk=BF



Ask=AF



Ek=OF

STANDARD RAL DNA

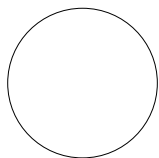

Signalvit
RAL 9003

Glans 78 - blank



Silver /
White aluminium
RAL 9006

Glans 80 - blank

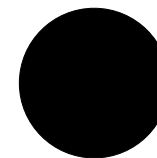

Svart / Jetblack
RAL 9005 (halvmatt)

Glans 15 - halvmatt

MATERIALÖVERSIKT INDUSTRI

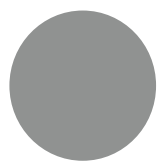

Ljusgrå
RAL 7004

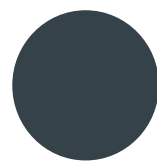

Mörkgrå
RAL7024

TYGKLASSINDELNING EXEMPEL PÅ TYGER

Angivna tygätgångar i prislstan är baserade på enfärgade tyger. Samliga tyger uppfyller kraven för Möbelfakta

Leverantör	Tyg	Komposition	Martindale	Certifiering	Skötselråd
Tygklass 2					
Gabriel	Cura	100% Postconsumer Polyester	100 000	Eu ecolable/Ökotex	Max 60 gr
Gabriel	Medley	100% Polyester	75 000	Ökotex	Max 74 gr
Vescom	Avon	100% recycled polyester FR	80 000	Eu ecolable/Ökotex	Kemtvätt
Vescom	Samar	100% flame retardant polyester	>50 000	Eu ecolable/Ökotex	Max 30 gr
Nevotex	Balder	100% Polyester	80 000	Ökotex	Max 40 gr
Nevotex	Pod CS	100% Trevira CS	65 000	Ökotex	60 gr
Camira	Era	100% Polyester	100 000	Ökotex	Kemtvätt
Camira	Phoenix	100% Polyester	100 000	Ökotex	Max 60 gr
Tygklass 3					
Gabriel	Grain	100% Postconsumer Polyester	100 000	Eu ecolable/Ökotex	Max 60 gr
Gabriel	Step Melange	100% Trevira CS	100 000	Eu ecolable/Ökotex	Max 74 gr
Gabriel	Select	85% Wool /15% polyamide	200 000	Eu ecolable/Ökotex	Kemtvätt
Vescom	Acton	100% flame retardant polyester	90 000	Eu ecolable/Ökotex	Kemtvätt
Vescom	Creek/Arrow/Malta/Furka	Vinyl coat/ cotton/polyester backing	> 300 000	Ökotex	Konstläder
Nevotex	Lido Trend	100% Polyester	115 000	Ökotex	Max 60 gr
Kvadrat	Broken Twill Weave	100% post-consumer recycled polyester	95 000		Max 60 gr
Kvadrat	Reflect	100% post-consumer recycled polyester	100 000		Max 60 gr
Kvadrat	Relate	100% Trevira CS	80 000	Eu ecolable	Max 60 gr
Camira	Xtreme	100% Post Consumer Recycled Polyester	100 000	Eu ecolable/Ökotex	Max 60 gr
Tygklass 4					
Gabriel	Athlon Plus	100% Polyester/Trevira CS	100 000	Ökotex	Max 60 gr
Gabriel	Focus	100% wool	100 000	Eu ecolable/Ökotex	Kemtvätt
Gabriel	Focus Melange	100% wool	100 000	Eu ecolable/Ökotex	Kemtvätt
Vescom	Burton	100% flame retardant polyester	80 000	Eu ecolable/Ökotex	Max 30 gr
Kvadrat	Remix 3	90% new wool / worsted 10% nylon	100 000	Eu ecolable	Kemtvätt
Svensson	Khaki	100% Trevira CS	50 000	Eu ecolable/Ökotex	Max 60 gr
Svensson	Ally	Wool 85% / Polyamide 15%	100 000	Eu ecolable/Ökotex	Kemtvätt
Nevotex	Generation	80% recycled cotton / 20% polyester	50 000	Ökotex	Max 30 gr
Nevotex	Wooly	70% recycled wool / 25% Polyamide /5% Andra fibrer	150 000	Global Recycled Standard	Kemtvätt
Camira	Blazer	100% Wool	50 000	Indoor Advantage	Kemtvätt
Camira	Synergy	95% Virgin Wool / 5% Polyamide	100 000	Eu ecolable	Kemtvätt
Tygklass 5					
Gabriel	Focus Royal	100% wool	100000	Eu ecolable/Ökotex	Kemtvätt
Vescom	Auckland	76% recycled polyester FR / 24% polyester FR	60000	Eu ecolable/Ökotex	Kemtvätt
Vescom	Foster	97% recycled polyester FR / 3% polyester FR	60000	Eu ecolable/Ökotex	Kemtvätt
Kvadrat	Canvas 2	90% new wool, worsted 10% nylon	100000	Eu ecolable	Kemtvätt
Kvadrat	Haku	100% polyurethane/silicone (surface)	100000		konstläder
Kvadrat	Re-wool	45% recycled wool / 45% new wool, worsted 10% nylon	100000	Eu ecolable	Kemtvätt
Kvadrat	Steelcut Trio 3	90% new wool, worsted 10% nylon	100000	Eu ecolable	Kemtvätt
Svensson	Harper	100% Trevira CS	85000	Eu ecolable/Ökotex	Max 60 gr
Svensson	Node	Wool 85%, Polyamide 15%	100000	Eu ecolable/Ökotex	Kemtvätt
Nevotex	Energy	54% recycled cotton / 34% pa /12% Polyester	50000	Ökotex	Kemtvätt

Synliggörande av hållbara produkter



Miljömärkt produkt – Produkt som har en typ 1 miljömärkning enligt ISO 14024 med Svanen, Möbelfakta, EU Ecolabel eller annan likvärdig märkning synliggörs med miljömärkningens logga eller mörkgrön symbol.



Hållbarhetsmärkt åroduct eller beståndsdel – Produkt där hela eller delar av den sammansatta varan har en hållbarhetsmärkning, som exempelvis FSC, EU Ecolabel eller OEKO-TEX®, synliggörs med märkningens logga och/eller ljusgrön symbol.



Klimatberäknad produkt – dvs produkt med dokumenterad miljövarudeklaration (EPD) enligt ISO 14025 synliggörs med orange symbol.



Produkt som innehåller återvunnet eller förnybart material, enligt definitionerna i ISO 14021, synliggörs med lila symbol. Information om andel återvunnet och/eller förnybart material ska ges vid begäran från Adda eller avropande myndighet.



Demonterbar produkt – dvs produkt som är demonterbar till olika komponenter och beståndsdelar som i förstahand möjliggör återbruk och i andra hand materialåtervinning när produkten nått sin fulla livslängd synliggörs med en blå symbol.

Vi bryr oss om dig och vill att våra möbler ska finnas länge hos dig. Här kommer några skötselråd som utökar livslängden och ger finare patina.

STÅL: Daglig rengöring sköts bäst med en torr eller fuktig trasa. Vid behov, använd mild miljövänlig såpa. Se alltid till att ytan torkas helt torr. Kom ihåg att inte använda rengöringsmedel med slipmaterial eller slipande svampar och trasor. Ytor av material som aluminium, rostfritt stål, lackerat och förkromat stål är väldigt motståndskraftiga men kan förstås ändå få fläckar. Vid hårt nedsmutsade ytor kan en trasa fuktad med ren alkohol användas. Men använd aldrig lösningsmedel på lackerad metall.

TRÄ: Vid daglig rengöring, torka med torr eller lätt fuktad trasa och eventuellt mildt miljövänligt rengöringsmedel, t.ex. såpa. Torka därefter med torr trasa. Det är viktigt att du inte använder rengöringsmedel med slipmaterial eller slipande svampar och trasor. Varje trämöbel är unik och som alla andra naturmaterial ändrar trä utseende med åren, tänk därför på att låta hela träytan utsättas för lika mycket ljus. Spetsiga föremål som nitar på jeans kan lämna märken på en trästol och även värme kan skada träet. Det sistnämnda hindrar du genom att se till att ha en luftspalt mellan din trämöbel och exempelvis ett element. Och var noga med att skydda träet mot varma föremål såsom kokkärl, koppar och fat.

LAMINAT: Vid daglig rengöring, torka med torr eller lätt fuktad trasa och eventuellt mildt miljövänligt rengöringsmedel, t.ex. såpa. Torka alltid efter med torr trasa. Kom ihåg att inte använda rengöringsmedel med slipmaterial eller slipande svampar och trasor. Om du råkar spilla eller får fläckar från bläck och vaxkritor kan du prova att ta bort dem med aceton eller T-röd. Eftertorka med vatten och mildt miljövänligt rengöringsmedel, t.ex. såpa, avsluta med att torka torrt.

TEXTIL: Vi använder en mängd olika textilier till våra möbler och alla behöver tvättas på olika sätt. Kontrollera därför det aktuella tygets tvättråd på respektive tygleverantörs hemsida innan du rengör det. För att ett möbiltyg ska behålla sitt utseende och hålla länge är det viktigt att rengöra det regelbundet, dammsuga det och torka upp fläckar innan de hunnit torka. Använd speciellt anpassade produkter för möbeltvätt alternativt ljummet vatten alt hemgjort möbelskum (vispat hett vatten och diskmedel) för att lösa upp fläckar. Men kom ihåg att bara använda vatten och tvättmedel efter att det först har provats på en mindre synlig del av tyget först. Gnid inte in rengöringsmedel, det kan skada fibrerna i tyget.

LÄDER: Gör dagligen rent lädret med torr trasa och om det behövs, en lädertvål som bevarar lädrets naturliga egenskaper. Torka alltid torrt efteråt. Rester av rengöringsmedel kan poleras bort med en mjuk trasa. Behandla din lädermöbel med jämna mellanrum så blir den vackrare med tiden. Använd enbart godkända lädervårdsprodukter som skyddar mot fläckar och solblekning.

PLAST: Vissa av våra möbler har stolsitsar och ryggar i plast. Detta material rengör du bäst genom att torka med torr eller lätt fuktad trasa, eventuellt i kombination med miljövänligt rengöringsmedel som t.ex. såpa. Torka alltid torrt efteråt. Använd ej rengöringsmedel med slipmaterial eller slipande svampar och trasor.



Linoleum – Skötselinstruktion för ytskikt på bord och bänkar

ALLMÄN INFORMATION: Linoleum är ett slitstarkt och miljövänligt material som har extra lång livslängd och naturligt antibakteriella egenskaper samtidigt som den nästan enbart består av naturliga och till största delen förnybara råmaterial. Linoleum är mycket lätt att rengöra och sköta tack vare den moderna ytbehandlingen. Var alltid noga med att torka av spill eller uppkomna fläckar så fort som möjligt för att bibehålla ytskiktet både fukt- och smutsavvisande samt motståndskraftigt mot mekaniskt slitage.

DAGLIG SKÖTSEL: För avfläckning använd duk av microfiber och tillsätt endast vatten.

När ytskiktet börjar bli matt och svårt att avfläcka, fukttorka ytan med en microduk och tillsätt en vax lösning i vattnet (typ I-vax). Torka därefter ytan helt torr med ren microduk.

FLÄCKBORTTAGNING:

Steg 1 Lättare fläckar av fett, choklad, kaffe, juice, ägg, blyerts m.m

• Rengör ytan med en microduk och tillsätt ett ph-neutralt rengöringsmedel (typ Storfix) i vattnet.

Steg 2 Svårare fläckar typ färgkritor, tusch, kulspetsbläck

• Rengör ytan med att tillsätta ett ph-neutralt rengöringsmedel (typ Storfix) i vattnet tillsammans med diamant impregnerad svamp/nylonduk (typ Twister) och gnugga tills fläcken avlägsnats. (Om fläcken inte avlägsnas kan tvättnafta/lacknafta användas för punktrensning)

• Fukttorka ytan med en microduk och tillsätt en vax lösning i vattnet (typ I-vax).

• Torka därefter ytan helt torr med ren microduk.

Steg 3 Mycket svåra fläckar, repor och bränmärken

• Rengör ytan med att tillsätta ett ph-neutralt rengöringsmedel (typ Storfix) i vattnet tillsammans med diamant impregnerad svamp/nylonduk (typ Twister) och gnugga tills fläcken avlägsnats.

• Fukttorka ytan med en microduk och vatten.

• Behandla ytan med ett vax (typ I-vax) med en duk eller mopp och låt torka (ca 20 min).

• Använd en torr microduk och torka bort eventuella vaxrester.

• Behandlingen återskapar nu en smutsavvisande och mer lättstädad yta.

BEHANDLING:

När ytskiktet är matt och svårt att avfläcka/rengöra och med tydlig åter-smutsning krävs en behandling.

• Rengör ytan med att tillsätta ett ph-neutralt rengöringsmedel (typ Storfix) i vattnet tillsammans med diamant impregnerad svamp/nylonduk (typ Twister).

• Fukttorka ytan med en microduk och vatten.

• Behandla ytan med ett vax (typ I-vax) med en duk och låt torka (ca 20 min).

• Använd en torr microduk och torka bort eventuella vaxrester.

• Behandlingen återskapar nu en smutsavvisande och lättstädad yta.

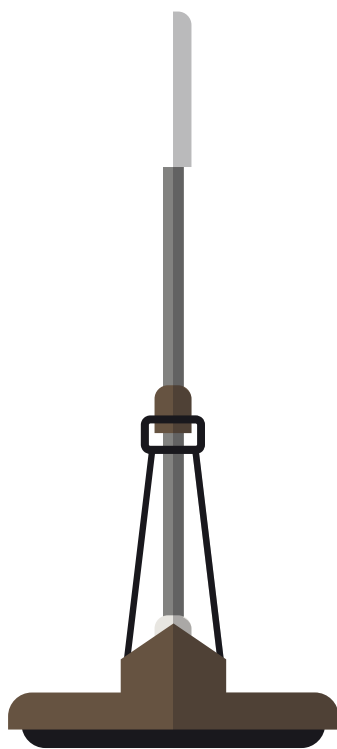

Tips och råd

Använd alltid skydd under blomkrukor, kaffekoppar m.m för att förhindra varaktiga fläckar.

• Använd alltid skydd under varma material som exempelvis kastruller.

• Använd aldrig starkt alkaliska eller sura produkter för rengöring.

• Följ alltid dosering enligt kemleverantörens rekommendationer.

• Tvätta alltid dukarna efter användning.

• Kontakta leverantör vid råd kring skötsel och underhåll.

VAR SÅ GOD OCH SITT

Dåligt sittande kan vara grunden till många års ryggsproblem. Att sitta rätt, på rätt stol med rätta funktioner är A & O. Att stolen vi sitter på dessutom har en skön design i spännande material är ju bara en bonus.

För att undvika belastningsskador är det viktigt att sitta på en stol i rätt storlek.

Därför har vi stolar för alla – från barnet i förskolan till barlejonet på restaurangen. Från eleven och läraren till bilmekanikern.

För att uppnå en god ergonomi rekommenderar vi olika höjder mellan stolssitsen och bordsskivan beroende på ålder.

Barn 0 - 6 år: 18-22 cm, Barn 6 -12 år: 24 cm, 13 år - vuxen 28 cm

Rekommenderade höjder: Förskola

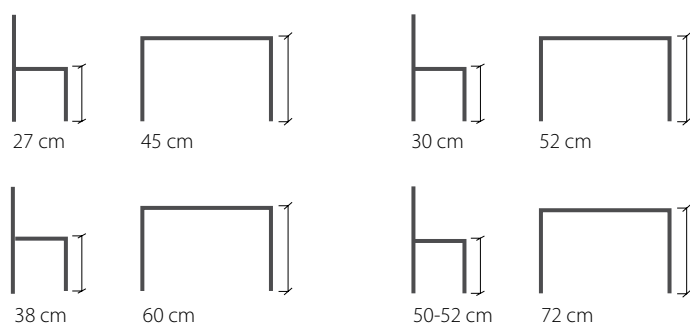

Rekommenderade höjder: Grundskolan

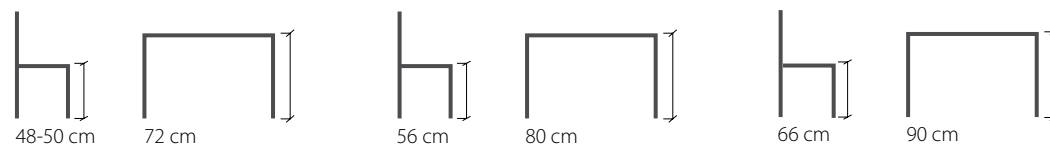

Rekommenderade höjder: Högstadiе-, gymnasie- och högskolan

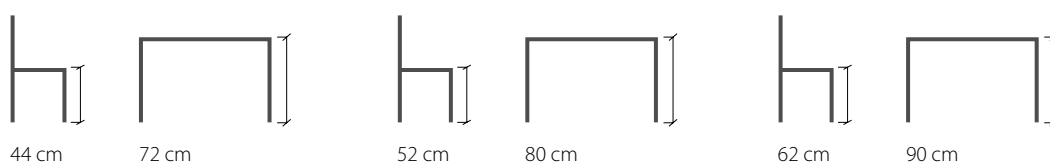

Rekommenderade höjder: Övrigt

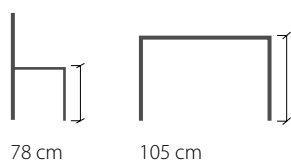



Stapelbar stol/karmstol A D D med formpressat skal i laminat, fanér eller helklädd. Stålstativ med ledbara golvsydd. Levereras med golvsydd med nylonslityta som standard. Golvsydd med filtslityta kan fås som alternativ mot tillägg.

DESIGN FREDRIK MATTSON

ADD 5901	Utförande	Bredd	Djup	Höjd	Vikt	Björk laminat	Ek laminat	Tygklass 1	2	3	4	5
<input type="radio"/> <input type="radio"/> <input type="radio"/> <input type="radio"/> <input type="radio"/> <input type="radio"/> <input type="radio"/> <input type="radio"/> <input type="radio"/>	Premium & -	42 cm	45 cm	45 cm	4 kg	1 596 kr	1 697 kr	2 341 kr	2 506 kr	2 671 kr	2 836 kr	3 000 kr
	standard RAL							Klädd sits				
								2 772 kr	2 927 kr	3 121 kr	3 286 kr	3 451 kr
<input type="radio"/> <input type="radio"/> <input type="radio"/> <input type="radio"/> <input type="radio"/> <input type="radio"/> <input type="radio"/> <input type="radio"/> <input type="radio"/>	Premium & -	42 cm	45 cm	45 cm	4 kg	2 122 kr	2 122 kr	2 915 kr	3 079 kr	3 244 kr	3 409 kr	3 574 kr
	standard RAL							Klädd sits				
								3 346 kr	3 501 kr	3 695 kr	3 860 kr	4 024 kr
Stol ADD passar bra som matsalsstol F - vuxen, klädda stolar rekommenderas inte tillsammans med upphängningsbeslag på bord												
Rekommenderad bordshöjd Stol 44 cm - Bord 72 cm												



Stol A D D med formpressat skal i laminat, fanér eller helklädd. Svarvade ben i vitpigmenterad ask. Golvsydd med filtslityta kan fås som alternativ mot tillägg.

DESIGN FREDRIK MATTSON

ADD 5901W	Utförande	Bredd	Djup	Höjd	Vikt	Ek laminat	Tygklass 1	2	3	4	5
	Wood	42 cm	45 cm	45 cm	4 kg	2 399 kr	3 298 kr	3 463 kr	3 627 kr	3 792 kr	3 957 kr
	Klädd sits						3 729 k	3 884 kr	4 078 kr	4 243 kr	4 408 kr
Stol ADD passar bra som matsalsstol F - vuxen, klädda stolar rekommenderas inte tillsammans med upphängningsbeslag på bord											
Rekommenderad bordshöjd Stol 44 cm - Bord 72 cm											



Stapelbar barpell A D D med formpressat skal i laminat, fanér eller helklädd. Stålstativ med ledbara golvsydd. Levereras med golvsydd med nylonslityta som standard. Golvsydd med filtslityta kan fås som alternativ mot tillägg.

DESIGN FREDRIK MATTSON

ADD 5902	Utförande	Bredd	Djup	Höjd	Vikt	Björk laminat	Ek laminat	Tygklass 1	2	3	4	5
<input type="radio"/> <input type="radio"/> <input type="radio"/> <input type="radio"/> <input type="radio"/> <input type="radio"/> <input type="radio"/> <input type="radio"/> <input type="radio"/>	Premium & -	42 cm	45 cm	62 cm	4,3 kg	2 216 kr	2 216 kr	2 852 kr	2 980 kr	3 007 kr	3 201 kr	3 530 kr
	standard RAL							Klädd sits				
								3 303 kr	3 457 kr	3 652 kr	3 816 kr	3 981 kr
<input type="radio"/> <input type="radio"/> <input type="radio"/> <input type="radio"/> <input type="radio"/> <input type="radio"/> <input type="radio"/> <input type="radio"/> <input type="radio"/>	Premium & -	42 cm	45 cm	78 cm	4,9 kg	2 223 kr	2 223 kr	2 865 kr	3 020 kr	3 214 kr	3 375 kr	3 543 kr
	standard RAL							Klädd sits				
								3 315 kr	3 470 kr	3 664 kr	3 829 kr	3 994 kr
Barstol ADD passar bra som matsalsstol F - vuxen, klädda stolar rekommenderas inte tillsammans med upphängningsbeslag på bord												
Rekommenderad bordshöjd Stol 62 cm - Bord 90 cm												



Krysstol A D D med formpressat skal i laminat eller klädd.
4-fotskryss med hjul, svetsad fotring. Höj och sänkbar gaspelare
45-64 cm. Finns med eller utan vipp funktion.

DESIGN FREDRIK MATTSON

ADD 5903	Utförande			Bredd	Djup	Sitt höjd	Björk laminat	Ek laminat	Tygklass 1	2	3	4	5
<input type="radio"/> <input type="radio"/> <input type="radio"/> <input type="radio"/> <input type="radio"/> <input type="radio"/> <input type="radio"/> <input type="radio"/> <input type="radio"/>	Premium & -		Utan vipp	52 cm	51 cm	45-64 cm	2 935 kr	2 877 kr	3 668 kr	3 833 kr	3 997 kr	4 162 kr	4 327 kr
	standard RAL							Klädd sits	3 990 kr	4 090 kr	4 190 kr	4 290 kr	4 390 kr
<input type="radio"/> <input type="radio"/> <input type="radio"/> <input type="radio"/> <input type="radio"/> <input type="radio"/> <input type="radio"/> <input type="radio"/> <input type="radio"/>	Premium & -	Karm	Utan vipp	52 cm	51 cm	45-64 cm	2 999 kr	2 979 kr	3 768 kr	3 932 kr	4 097 kr	4 262 kr	4 426 kr
	standard RAL							Klädd sits	4 040 kr	4 140 kr	4 240 kr	4 340 kr	4 440 kr
Stol ADD passar bra som elevstol F - vuxen,													
Rekommenderad bordshöjd Stol 44 cm - Bord 72 cm													



Krysstol ATLAS med formpressad sits och rygg belagd med ljust eklaminat. ulverlackerat stålstativ i premium och standardfärger, ledbara golvsydd. Fast kryss med svängbara hjul.

DESIGN PATRIK BENGTTSSON & PIERRE SINDRE

ATLAS 2112	Utförande	Modell	Bredd	Djup	Höjd	Vikt	Eklaminat						
<input type="radio"/> <input type="radio"/> <input type="radio"/> <input type="radio"/> <input type="radio"/> <input type="radio"/> <input type="radio"/> <input type="radio"/> <input type="radio"/>	Premium & -	Utan karm	38 cm	40 cm	44 cm	8,3 kg	2 492 kr						
	standard RAL												
<input type="radio"/> <input type="radio"/> <input type="radio"/> <input type="radio"/> <input type="radio"/> <input type="radio"/> <input type="radio"/> <input type="radio"/> <input type="radio"/>	Premium & -	Med karm	38 cm	40 cm	44 cm	8,3 kg	2 689 kr						
	standard RAL												
För klädd rygg - begär offert													
Stol ATLAS passar bra som elev- eller matsalsstol 6 - vuxen, klädda stolar rekommenderas inte tillsammans med upphängningsbeslag på bord													
Rekommenderad bordshöjd Stol 44 cm - Bord 72 cm													



Stol ATLAS med formpressad sits och rygg belagd med ljust eklaminat. Pulverlackerat stålstativ i premium och standardfärger, ledbara golvskydd. Levereras med golvskydd med nylon-sliityta som standard. Golvskydd med filtsliityta kan fås som alternativ mot tillägg. Finns utan karm på sidan 41

DESIGN PATRIK BENGSSON & PIERRE SINDRE

ATLAS 2111K	Utförande	Bredd	Djup	Höjd	Vikt	Eklaminat					
<input type="radio"/> <input type="radio"/> <input type="radio"/> <input type="radio"/> <input type="radio"/> <input type="radio"/> <input type="radio"/>	Premium & -	38 cm	40 cm	44 cm	5,6 kg		1 748 kr				
<input type="radio"/> <input type="radio"/> <input type="radio"/>	standard RAL										
Stol ATLAS passar bra som elev- eller matsalsstol 6 - vuxen, klädda stolar rekommenderas inte tillsammans med upphängningsbeslag på bord											
Rekommenderad bordshöjd Stol 44 cm - Bord 72 cm											



Stol ATLAS liten karm med formpressad sits och rygg belagd med ljust eklaminat. Pulverlackerat stålstativ i premium och standardfärger, ledbara golvskydd. Levereras med golvskydd med nylon-sliityta som standard. Golvskydd med filtsliityta kan fås som alternativ mot tillägg. Stapelbar samt upphängningsbar på armstöd. Finns utan karm på sidan 41

DESIGN PATRIK BENGSSON & PIERRE SINDRE

ATLAS 2111LK	Utförande	Bredd	Djup	Höjd	Vikt	Eklaminat					
<input type="radio"/> <input type="radio"/> <input type="radio"/> <input type="radio"/> <input type="radio"/> <input type="radio"/>	Premium & -	38 cm	40 cm	44 cm	5,6 kg		1 748 kr				
<input type="radio"/> <input type="radio"/> <input type="radio"/>	standard RAL										
Stol ATLAS passar bra som elev- eller matsalsstol 6 - vuxen,											
Rekommenderad bordshöjd Stol 44 cm - Bord 72 cm											



Stapel- och upphängningsbar stol
 ASTRID i massiv klarlackad björk.
 Bets och akustikplatta finns som tillval.

ASTRID 3014	Utförande	Bredd	Djup	Sits Ø	Höjd	Vikt	Björkfänér	Helbetsad stol Svart/Vit	Helbetsad stol - Ljus- grå/Mörkgrå/Blå/ Turkos/Grön/Rosa	Valfri NCS kulör
	Massiv björk	48 cm	45,5 cm	38 cm	45 cm	4 kg	1 776 kr			
	Massiv björk, akustikplatta	48 cm	45,5 cm	38 cm	45 cm	4 kg	2 114 kr			
	Helbetsad	48 cm	45,5 cm	38 cm	45 cm	4 kg		1 996 kr	2 133 k	2 346 kr
	Helbetsad, akustikplatta	48 cm	45,5 cm	38 cm	45 cm	4 kg		2 295 kr	2 499 kr	2 749 kr
Rekommenderad bordshöjd Stol 45 cm - Bord 72 cm										



Stol E L I N i massiv klarlackad björk alt. helbetsad
 eller med betsad sits eller rygg.
 Klädd sits finns som tillval.
 Stapel- och upphängningsbar.

ELIN 3154	Utförande	Bredd	Djup	Höjd	Björk	Helbetsad stol Svart/Vit	Helbetsad stol Ljusgrå/Mörkgrå/ Blå/Turkos/Grön/ Rosa	Helbetsad valfri NCS kulör	Betsad sits eller rygg Svart/Vit	Betsad sits eller rygg Ljusgrå/Mörkgrå/ Blå/Turkos/Grön/ Rosa	Betsad sits eller rygg valfri NCS kulör
	Stol	50 cm	48 cm	45 cm	1 799 kr	2 072 kr	2 098 kr	2 308 kr	2 118 kr	2 279 kr	2 507 kr
Rekommenderad bordshöjd Stol 45 cm - Bord 72 cm											
Stol ELIN passar bra som matsalstol F - vuxen.											
Rekommenderad bordshöjd Stol 45 cm - Bord 72 cm											



Stapel- och upphängningsbar stol RUTH i massiv klarlackad björk alternativt med klädd sits. Bets och akustikplatta finns som tillval.
Stapelbar med 5 st stolar i höjd.

RUTH 3566	Utförande	Bredd	Djup	Sits Ø	Höjd	Vikt	Björk	Tygklass 1	2	3	4	5
Ruth		49 cm	44 cm	40 cm	45 cm	4 kg	1 725 kr	2 494 kr	2 756 kr	3 050 kr	3 283 kr	3 546 kr
Ruth akustikplatta		49 cm	44 cm	40 cm	45 cm	4 kg	1 999 kr	2 889 kr	3 151 kr	3 446 kr	3 678 kr	3 941 kr
Helbetsad stol							Svart/Vit	Ljusgrå/M.grå/ Blå/Turkos/ Grön/Rosa	Valfri NCS kulör			
Ruth		49 cm	44 cm	40 cm	45 cm	4 kg	2 064 kr	2 158 kr	2 374 kr			
Ruth akustikplatta		49 cm	44 cm	40 cm	45 cm	4 kg	2 340 kr	2 340 kr	2 725 kr			
Betsad sits eller rygg							Svart/Vit	Ljusgrå/M.grå/ Blå/Turkos/ Grön/Rosa	Valfri NCS kulör			
Ruth		49 cm	44 cm	40 cm	45 cm	4 kg	2 064 kr	2 158 kr	2 374 kr			
Ruth akustikplatta		49 cm	44 cm	40 cm	45 cm	4 kg	2 340 kr	2 477 kr	2 725 kr			
Stol RUTH passar bra som matsalstol F - vuxen.												
Rekommenderad bordshöjd Stol 45 cm - Bord 72 cm												



Pall DONUT med pelarstativ, kraftig tallriksfot i stål.
Sits i massiv vitpigmenterad ask med mjukt rundade kanter.
Med eller utan balanssits

DESIGN CAROLINE OLSSON
Arkitekt SIR/SAR/MSA

DONUT 7301	Utförande	Diameter	Höjd	Vitpigmenterad ask			
○ ● ● ● ● ●	Premium & -	Ø36 cm	utan vipp	45 cm	2 383 kr		
○ ● ●	standard RAL						
○ ● ● ● ● ●	Premium & -	Ø36 cm	med vipp	45 cm	2 768 kr		
○ ● ●	standard RAL						
Pall DONUT passar bra till upphållsrum eller fritids							
Rekommenderad stolshöjd Stol 44 cm - Bord 72 cm Stol 62 cm - Bord 90 cm							



Pall KULLE med formpressad sits i vitpigmenterad eklaminat. Stativ i stålror med fotpinne på varje sida. Golvskydd i plast. Pall Kulle är stapelbar.

DESIGN ODDA

KULLE 4201	Standardfärg	Utförande	Bredd	Djup	Höjd	Eklaminat	Tygklass 1	2	3	4	5
○ ● ● ● ● ●	Premium & -	Liten	41 cm	34 cm	45 cm	1 290 kr	1 261 kr	1 355 kr	1 449 kr	1 511 kr	1 605 kr
○ ● ●	standard RAL										
○ ● ● ● ● ●	Premium & -	Stor	55 cm	41 cm	63 cm	1 533 kr	1 472 kr	1 566 kr	1 659 kr	1 722 kr	1 816 kr
○ ● ●	standard RAL										
Pall KULLE passar bra till upphållsrum eller fritids											
Rekommenderad stolshöjd Stol 44 cm - Bord 72 cm Stol 63 cm - Bord 90 cm											



Pall ATLAS snurrbar sits belagd med högtryckslaminat i vitpigmenterad ek. ulverlackerat stålstativ i premium och standardfärger, ledbara golvskydd. Höj- och sänkbar med gasreglage och vipp funktion för bästa ergonomi. Finns med rygg som tillbehör.

DESIGN PATRIK BENGSSON & PIERRE SINDRE

ATLAS 2117/2118/2119	Utförande	Artnr	Sits Ø	Höjd	Eklaminat	Tygklass 1	2	3	4	5
○ ● ● ● ● ●	Premium & -	2117 med vipp	Ø 32 cm	60-72 cm	2 556 kr	3 049 kr	3 124 kr	3 197 kr	3 272 kr	3 346 kr
○ ● ●	standard RAL									
○ ● ● ● ● ●	Premium & -	2117 utan vipp	Ø 32 cm	60-72 cm	2 242 kr	2 503 kr	2 577 kr	2 651 kr	2 725 kr	2 799 kr
○ ● ●	standard RAL									
○ ● ● ● ● ●	Premium & -	2118 med vipp	Ø 32 cm	43-55 cm	2 410 kr	2 637 kr	2 712 kr	2 786 kr	2 860 kr	2 934 k
○ ● ●	standard RAL									
○ ● ● ● ● ●	Premium & -	2118 utan vipp	Ø 32 cm	43-55 cm	1 999 kr	2 224 kr	2 298 kr	2 372 kr	2 372 kr	2 520 kr
○ ● ●	standard RAL									
Finns med rygg som tillbehör										
Rekommenderad bordshöjd Stol 44 cm - Bord 72 cm Stol 52 cm - Bord 80 cm Stol 62 cm - Bord 90 cm										



Pall A D A M med rund sits av massiv björk eller sits belagd med högtrycks laminat i björk. Stålstativ med fotstöd på fyra olika höjder.

ADAM 116	Utförande	Sits	Höjd	Vikt	Massiv björk	Björklaminat	Svart, vit, grå Laminat	Tygklass 1	2	3	4	5
○ ● ●	Standard RAL	Ø 33 cm	62 cm	4,2 kg	998 kr	1 194 kr	1 268 kr	1 514 kr	1 577 kr	1 640 kr	1 702 kr	1 758 kr
10% tillägg för premium RAL												
Rekommenderad bordshöjd Stol 62 cm - Bord 90 cm												



Stapelbar pall C A E S A R med rund sits av massiv björk eller sits belagd med högtrycks laminat i björk. Stålstativ.

CAESAR 118	Utförande	Sits	Höjd	Vikt	Massiv björk	Björklaminat	Svart, vit, grå Laminat	Tygklass 1	2	3	4	5
○ ● ●	Standard RAL	Ø 33 cm	38 cm		595 kr	798 kr	829 kr					
○ ● ●	Standard RAL	Ø 33 cm	44 cm	2,8 kg	595 kr	798 kr	829 kr	1 050 kr	1 112 kr	1 175 kr	1 237 kr	1 300 kr
10% tillägg för premium RAL												
Rekommenderad bordshöjd Stol 38 cm - Bord 60 cm Stol 44 cm - Bord 72 cm												



Pall D A V I D med rund sits av massiv björk eller sits belagd med högtrycks laminat i björk. Stålstativ med ett fotstöd.

DAVID 119	Utförande	Sits	Höjd	Vikt	Massiv björk	Björklaminat	Svart, vit, grå Laminat	Tygklass 1	2	3	4	5
○ ● ●	Standard RAL	Ø 33 cm	62 cm	3,5 kg	899 kr	1 099 kr	1 139 kr	1 424 kr	1 486 kr	1 549 kr	1 611 kr	1 674 kr
10% tillägg för premium RAL												
Rekommenderad bordshöjd Stol 62 cm - Bord 90 cm												



Pall M A R I E för golvmontage. Lackat stålstativ
Sits i 32 mm massiv björk- eller ek

MARIE 3414	Utförande	Sits Ø	Höjd	Massiv björk	Massiv ek					
○ ● ●	Standard RAL	32 cm	44 cm	2 012 kr	2 378 kr					
○ ● ●	Standard RAL	32 cm	83 cm	3 299 kr	3 812kr					
Rekommenderad bordshöjd Pall 44 cm - Bord 72 cm Pall 83 cm - Bord 110 cm										



Pall R O N D O med rund sits av björk.
Genomgående bultar för bästa hållfasthet.
Pall utan fotstöd är stapelbar.

DESIGN LISA NORINDER OCH LARS NORINDER

RONDO 3561	Utförande	Sits Ø	Höjd	Björk	Svart bets					
	Låg pall	34 cm	33 cm	1 140 kr	1 185 kr					
	Pall	34 cm	37 cm	1 150 kr	1 105 kr					
	Pall	34 cm	44 cm	1 150 kr	1 195 kr					
	Pallvagn plats för 8 pallar	50 cm	8,5 cm	1 820 kr						
	Övriga betsfärger offereras vid min. 30 st									
	Rekommenderad bordshöjd									
	Pall 33 cm - Bord 50-55 cm Pall 37 cm - Bord 57-60 cm Pall 44 cm - Bord 72 cm Pall 50 cm - Bord 72-80 cm Pall 63 cm - bord 90 cm									



Fällstol M I N I med sits och rygg i fanér eller
plast med lackerat stativ.

MINI 3437	Utförande	Bredd	Djup	Höjd	Vikt	Silver/Alu RAL 9006	Övriga RAL färger				
	Björkfanér	45 cm	47 cm	45 cm	6,2 kg	1 395 kr	1 395 kr				
	Askfanér	45 cm	47 cm	45 cm	6,2 kg	1 445 kr	1 445kr				
	Svart plast	45 cm	47 cm	45 cm	5,3 kg	949 kr	1 055 kr				
	Antracit plast	45 cm	47 cm	45 cm	5,3 kg	949 kr	949 kr				
	Grafit	45 cm	47 cm	45 cm	5,3 kg	949 kr	949 kr				
	Milk	45 cm	47 cm	45 cm	5,3 kg	949 kr	949 kr				
	Kladdad sits med stativ Silver RAL9006- övrigt offereras										
	Kopplingsbeslag/st					61 kr					
	I hopfäld är stolen 7 cm										
	Rekommenderad bordshöjd Stol 45 cm - Bord 72 cm										

Fanér



Björk Ask natur

Plast

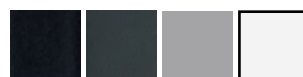

Svart Antracit Grafit Milk

Stativfärger

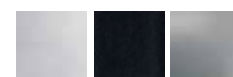

Silver Svart Borstad alu



Stol COLT med helklätt sittелеlement i formpressat trä. Stoppning av formgjuten kallskum. Finns med fyraben, snurrstativ, med eller utan armstöd och hjul. Armstöd i metall med svart läder som standard och stoppad ovansida.

DESIGN MÅRTEN CYRÉN & JONAS OSSLUND

COLT	Utförande	Artikelnr	Bredd	Djup	Höjd	Vikt	Tygklass 1	2	3	4	5
○ ● ●	Standard RAL	Stol 10011	46 cm	60 cm	46 cm	7 kg	5 262 kr	5 419 kr	5 606 kr	5 794 kr	5 982 kr
	Krom	Stol 10011	46 cm	60 cm	46 cm	7 kg	5 343 kr	5 499 kr	5 687 kr	5 875 kr	6 063 kr
○ ● ●	Standard RAL	Karmstol 10012	46 cm	60 cm	46 cm	8 kg	7 060 kr	7 217 kr	7 404 kr	7 592 kr	7 780 kr
	Krom	Karmstol 10012	46 cm	60 cm	46 cm	8 kg	6 737 kr	6 894 kr	7 081 kr	7 269 kr	7 457 kr
○ ● ●	Standard RAL	Stol, Snurrstativ 10013	46 cm	60 cm	46 cm	12 kg	6 454 kr	6 610 kr	6 798 kr	6 986 kr	7 173 kr
	Krom	Stol, Snurrstativ 10013	46 cm	60 cm	46 cm	12 kg	7 181 kr	7 338 kr	7 526 kr	7 714 kr	7 901 kr
○ ● ●	Standard RAL	Karmstol, snurrstativ 10014	46 cm	60 cm	46 cm	12 kg	8 252 kr	8 408 kr	8 596 kr	8 784 kr	8 971 kr
	Krom	Karmstol, snurrstativ 10014	46 cm	60 cm	46 cm	12 kg	8 579 kr	8 732 kr	8 920 kr	9 108 kr	9 296 kr
○ ● ●	Standard RAL	Stol, snurrstativ, hjul 10015	46 cm	60 cm	46 cm	12 kg	7 033 kr	7 190 kr	7 378 kr	7 565 kr	7 753 kr
	Krom	Stol, snurrstativ, hjul 10015	46 cm	60 cm	46 cm	12 kg	7 761 kr	7 918 kr	8 105 kr	8 293 kr	8 481 kr
○ ● ●	Standard RAL	Karmstol, snurrstativ, hjul 10016	46 cm	60 cm	46 cm	12 kg	8 831 kr	8 988 kr	9 175 kr	9 363 kr	9 551 kr
	Krom	Karmstol, snurrstativ, hjul 10016	46 cm	60 cm	46 cm	12 kg	9 155 kr	9 312 kr	9 500 kr	9 688 kr	9 875 kr
Tygätg. 1,20/150 cm/1st											
Läder 18 kv. fot											
Stol Colt passar bra som konferensstol - vuxen.											
Rekommenderad bordshöjd Stol 45 cm - Bord 72 cm											

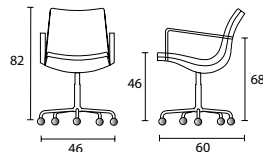
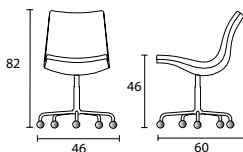
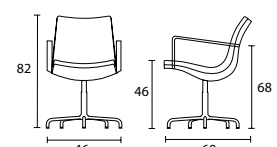
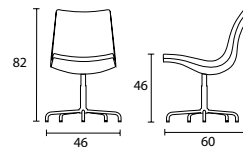
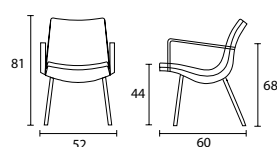
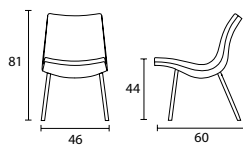

RÄTT HÖJD

Att stolen vi sitter på har rätt höjd i kombination till bordet är grunden till god ergonomi.

Ta hjälp av vår tabell nedan.

För att uppnå en god ergonomi rekommenderar vi olika höjder mellan stolssitsen och bordsskivan beroende på ålder.

Barn 0 - 6 år: 18-22 cm, Barn 6 - 12 år: 24 cm, 13 år - vuxen 28 cm

Rekommenderade höjder: Förskola

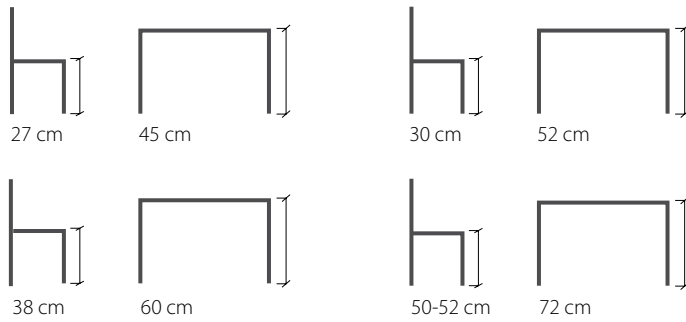

Rekommenderade höjder: Grundskolan

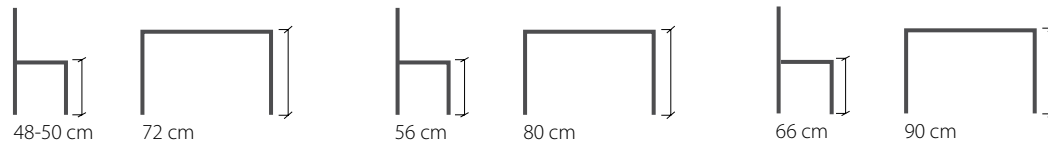

Rekommenderade höjder: Högstadie-, gymnasie- och högskolan

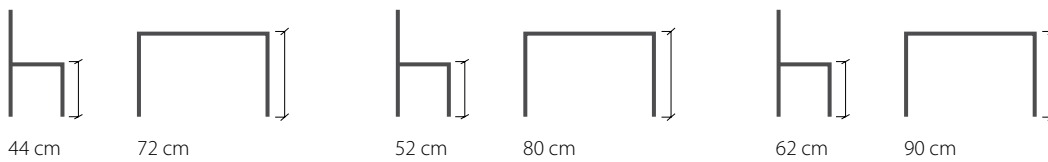

Rekommenderade höjder: Övrigt

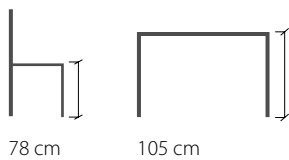



Bord A D D med stativ av vitpigmenterad ask. 33 mm skiva belagd med högtryckslaminat i vitt eller björk som standard. ABS-kantlister med rundade hörn som standard.

OBS! vid skiva belagd med linoleum är alltid ekmönstrad abs-list std.

Övriga mått offereras

DESIGN FREDRIK MATTSON

ADD 590W	Utförande	Bredd	Djup	Höjd	Standard laminat	Eklaminat	Standard linoleum	Ljuddämpande std.laminat
	Träben	120 cm	70 cm	72 cm	4 995 kr	4 995 kr	5397 kr	5 849 kr
	Träben	140 cm	70 cm	72 cm	5 099 kr	5 099 kr	5 447 kr	6 219 kr
	Träben	180 cm	70 cm	72 cm	6 385 kr	6 385 kr	6 145 kr	6 750 kr
	Träben	120 cm	80 cm	72 cm	5 242 kr	5 242 kr	5 592 kr	5 989 kr
	Träben	140 cm	80 cm	72 cm	5 999 kr	5 999 kr	5 657 kr	6 389 kr
	Träben	180 cm	80 cm	72 cm	6 495 kr	6 495 kr	6 595 kr	6 899 kr
	Träben	Ø90 cm		72 cm	4 077 kr	4 077 kr	5 395 kr	4 894 kr
	Träben	Ø120 cm		72 cm	4 698 kr	4 698 kr	5 445 kr	5 697 kr
	Upphångningsbeslag för stol / st				210 kr (tillägg avser beställning av komplett bord)			
	Upphångningsbelsagen passar stol: Add, Atlas 2111, Strong 111/112, Suzan 141/146							
	Bord ADD passar bra som matsalsbord F- vuxen							
	Rekommenderad stolshöjd Stol 44 cm - Bord 72 cm							



Bord A D D med stativ av stålror Ø 50 mm, golvsydd. 33 mm skiva belagd med högtryckslaminat i vitt eller björk som standard. ABS-kantlister med rundade hörn som standard. OBS! vid skiva belagd med linoleum är alltid ekmönstrad abs-list std.

Övriga mått offereras

DESIGN FREDRIK MATTSON

ADD 590	Utförande	Bredd	Djup	Höjd	Standard laminat	Eklaminat	Standard linoleum	Ljuddämpande std.laminat
○ ● ● ● ● ●	Premium & -	120 cm	70 cm	72 eller 90 cm	4 399 kr	4 399 kr	4 865 kr	4 999 kr
○ ● ●	standard RAL							
○ ● ● ● ● ●	Premium & -	140 cm	70 cm	72 eller 90 cm	4 397 kr	4 397 kr	4 626 kr	5 396 kr
○ ● ●	standard RAL							
○ ● ● ● ● ●	Premium & -	180 cm	70 cm	72 eller 90 cm	5 462 kr	5 462 kr	5 395 kr	5 998 kr
○ ● ●	standard RAL							
○ ● ● ● ● ●	Premium & -	120 cm	80 cm	72 eller 90 cm	4 633 kr	4 633 kr	4 995 kr	5 222 kr
○ ● ●	standard RAL							
○ ● ● ● ● ●	Premium & -	140 cm	80 cm	72 eller 90 cm	5 419 kr	5 419 kr	5 145 kr	5 648 kr
○ ● ●	standard RAL							
○ ● ● ● ● ●	Premium & -	180 cm	80 cm	72 eller 90 cm	5 451 kr	5 451 kr	6 085 kr	6 560 kr
○ ● ●	standard RAL							
○ ● ● ● ● ●	Premium & -	Ø90 cm		72 eller 90 cm	3 109 kr	3 109 kr	3 950 kr	3 799 kr
○ ● ●	standard RAL							
○ ● ● ● ● ●	Premium & -	Ø120 cm		72 eller 90 cm	3 594 kr	3 594 kr	4 170 kr	4 649 kr
○ ● ●	standard RAL							
Upphångningsbeslag för stol/ st					210 kr (tillägg avser beställning av komplett bord)			
Upphångningsbelsagen passar stol: Add, Atlas 2111, Strong 111/112, Suzan 141/146								
Bord ADD passar bra som matsalsbord F-vuxen								
Rekommenderad stolshöjd Stol 44 cm - Bord 72 cm Stol 62 cm - Bord 90 cm								



Skivstorlek 220x100 cm

Skivstorlek 180x90 cm



Konferensbord/matbord ATLAS med pelarstativ. 23 mm skiva belagd med högtryckslaminat i ljus eklaminat med ABS-kantlister. Reglerbara ställfötter för att kompensera ojämna golv. Förberedd för kabelgenomföring. Större bord tillverkas efter förfrågan.

OBS! vid skiva belagd med linoleum är alltid ekmönstrad abs-list std.

DESIGN PATRIK BENGTSOON & PIERRE SINDRE

ATLAS 1134	Utförande	Bredd	Djup	Höjd	Standard laminat	Standard linoleum	Ljuddämpande std. laminat
<input type="radio"/> <input type="radio"/> <input type="radio"/> <input type="radio"/> <input type="radio"/> <input type="radio"/> <input type="radio"/> <input type="radio"/> <input type="radio"/>	Atlas RAL	180 cm	90 cm	72, 90 cm	7 995 kr	7 775 kr	8 763 kr
	Standard RAL						
<input type="radio"/> <input type="radio"/> <input type="radio"/> <input type="radio"/> <input type="radio"/> <input type="radio"/> <input type="radio"/> <input type="radio"/> <input type="radio"/>	Atlas RAL	200 cm	100 cm	72, 90 cm	7 856 kr	8 549 kr	9 231 kr
	Standard RAL						
<input type="radio"/> <input type="radio"/> <input type="radio"/> <input type="radio"/> <input type="radio"/> <input type="radio"/> <input type="radio"/> <input type="radio"/> <input type="radio"/>	Atlas RAL	220 cm	100 cm	72, 90 cm	8 156 kr	8 693 kr	9 725kr
	Standard RAL						
<input type="radio"/> <input type="radio"/> <input type="radio"/> <input type="radio"/> <input type="radio"/> <input type="radio"/> <input type="radio"/> <input type="radio"/> <input type="radio"/>	Atlas RAL	240 cm	100 cm	72, 90 cm	8 357 kr		
	Standard RAL						
Rundade hörn, radie 50 mm					217 kr		
Bord ATLAS passar bra som konferens- och matsalsbord F- vuxen							
Rekommenderad stolshöjd Stol 44 cm - Bord 72 cm Stol 62 cm - Bord 90 cm							



Cafébord/matbord ATLAS med pelarstativ. 23 mm skiva belagd med högtryckslaminat i ljus eklaminat med ABS-kantlister. Reglerbara ställfötter för att kompensera ojämna golv.

OBS! vid skiva belagd med linoleum är alltid ekmönstrad abs-list std.

DESIGN PATRIK BENGTSOON & PIERRE SINDRE

ATLAS 1133	Utförande	Bredd	Djup	Höjd	Standard laminat	Standard linoleum	Ljuddämpande std. laminat
<input type="radio"/> <input type="radio"/> <input type="radio"/> <input type="radio"/> <input type="radio"/> <input type="radio"/> <input type="radio"/> <input type="radio"/> <input type="radio"/>	Premium & - standard RAL	70 cm	70 cm	72, 90 eller 108 cm	2 736 kr	2 896 kr	2 953 kr
<input type="radio"/> <input type="radio"/> <input type="radio"/> <input type="radio"/> <input type="radio"/> <input type="radio"/> <input type="radio"/> <input type="radio"/> <input type="radio"/>	Premium & - Standard RAL	Ø70 cm		72, 90 eller 108 cm	2 258 kr	2 688 kr	3 180 kr
		Ø70 cm					
<input type="radio"/> <input type="radio"/> <input type="radio"/> <input type="radio"/> <input type="radio"/> <input type="radio"/> <input type="radio"/> <input type="radio"/> <input type="radio"/>	Premium & - standard RAL	Ø80 cm		72 eller 90 cm	2 952 kr	3 341 kr	3 579 kr
		Ø80 cm					
<input type="radio"/> <input type="radio"/> <input type="radio"/> <input type="radio"/> <input type="radio"/> <input type="radio"/> <input type="radio"/> <input type="radio"/> <input type="radio"/>	Premium & - Standard RAL	Ø90 cm		72 eller 90 cm	3 452 kr	3 921 kr	4 481 kr
		Ø90 cm					
<input type="radio"/> <input type="radio"/> <input type="radio"/> <input type="radio"/> <input type="radio"/> <input type="radio"/> <input type="radio"/> <input type="radio"/> <input type="radio"/>	Premium & - standard RAL	Ø120 cm		72 cm	3 585 kr	4 323 kr	4 481 kr
Bord ATLAS passar bra som konferens- och matsalsbord F- vuxen							
Rekommenderad stolshöjd Stol 44 cm - Bord 72 cm Stol 62 cm - Bord 90 cm Stol 78 cm - Bord 108 cm							



Bord Z E B med pelarstativ med förhöjda fötter. Justerbara svarta golvsydd. 25 mm skiva belagd med högtryckslaminat vitt eller björk som standard. Skivan är förstärkt på undersidan med en sarg. OBS! vid skiva belagd med linoleum är alltid björkmönstrad abs-list std.

DESIGN STAFFAN LAUTHERS

ZEB 231	Utförande	Bredd	Djup	Höjd	Standard laminat	Standard linoleum	Ljudämpande std. laminat
○●●	Standard RAL	120 cm	70 cm	72 cm	2 640 kr	3 283 kr	3 196 kr
○●●	Standard RAL	140 cm	70 cm	72 cm	3 131 kr	3 599 kr	3 495 kr
○●●	Standard RAL	165 cm	70 cm	72 cm	3 292 kr	3 474 kr	5 995 kr
○●●	Standard RAL	180 cm	70 cm	72 cm	3 599 kr	4 895 kr	6 025 kr
○●●	Standard RAL	120 cm	80 cm	72 cm	2 979 kr	3 399 kr	3 590 kr
○●●	Standard RAL	140 cm	80 cm	72 cm	3 254 kr	3 699 kr	3 975 kr
○●●	Standard RAL	180 cm	80 cm	72 cm	3 680 kr	4 945 kr	6 090 kr
10% tillägg för premium RAL							
Rundade hörn, radie 50 mm					370 kr		
Upphångningsbeslag för 4 stolar					168 kr (tillägg avser beställning av komplett bord)		
Upphångningsbeslag för 6 stolar					253 kr (tillägg avser beställning av komplett bord)		
Upphångningsbelsagen passar stol: Strong, Suzan							
Bord ZEB passar bra som café- och matsalsbord F- vuxen							
Rekommenderad höjd Stol 44 cm - Bord 72 cm							
Obs! skivtjockleken är numera 25 mm på Zeb och Zam. Vid komplettering måste det noteras på ordern att 19 mm önskas.							



Bord Z A M med pelarstativ med förhöjda fötter och justerbara svarta golvsydd. 25 mm skiva belagd med högtryckslaminat i vitt eller björk som standard. ABS-kantlister. OBS! vid skiva belagd med linoleum är alltid björkmönstrad abs-list std.

DESIGN STAFFAN LAUTHERS

ZAM 235	Utförande	Bredd	Djup	Höjd	Standard laminat	Standard linoleum	Ljudämpande std. laminat
○●●	Standard RAL	Ø 90 cm		72 cm	3 395 kr	3 889 kr	3 799 kr
○●●	Standard RAL	Ø120 cm		72 cm	4 244 kr	4 998 kr	4 698 kr
10% tillägg för premium RAL							
Upphångningsbeslag för 5 stolar (enbart på Ø120 cm)					439 kr (tillägg avser beställning av komplett bord)		
Upphångningsbelsagen passar stol: Strong, Suzan							
Bord ZAM passar bra som café- och matsalsbord F- vuxen							
Rekommenderad höjd Stol 44 cm - Bord 72 cm							



golvinfästning



Bord CIRKUM med helsvetsat stålstativ. Bordskiva i massiv björk, ek eller 25 mm högtryckslaminat som standard. ABS-kantlister.
OBS! vid skiva belagd med linoleum är alltid björkmönstrad abs-list std.

DESIGN ANDERS EKGREN

CIRKUM 1089/1092	Utförande	Bredd	Djup	Höjd	Standard laminat	Massiv björk	Massiv ek	
○●●	Standard RAL	Ø 70 cm		50, 60, 72, 90 eller 110 cm	3 925 kr	4 043 kr	5 407 kr	
○●●	Standard RAL	Ø 90 cm		50, 60, 72, 90 eller 110 cm	3 411 kr	3 952 kr	4 995 kr	
○●●	Standard RAL	60 cm	60 cm	50, 60, 72, 90 eller 110 cm	2 765 kr	3 211 kr	3 925 kr	
○●●	Standard RAL	160 cm	60 cm	50, 60, 72, 90 eller 110 cm	6 678 kr	6 711 kr	8 082 kr	
○●●	Standard RAL	200 cm	90 cm	50, 60, 72, 90 eller 110 cm		9 249 kr	12 475 kr	
○●●	Standard RAL	280 cm	90 cm	50, 60, 72, 90 eller 110 cm		15 510 kr	19 252 kr	
○●●	Standard RAL	Ø 100 cm		72 eller 90 cm	4 590 kr	6 590 kr	8 021 kr	
○●●	Standard RAL	Ø 120 cm		72 eller 90 cm	6 157 kr	8 902 kr	12 464 kr	
	10% tillägg för premium RAL							
	Borrning för golvinfästning				257 kr/pelare			
Bord CIRKUM passar bra som café- och matsalsbord F- vuxen								
Rekommenderad höjd Stol 44 cm - Bord 72 cm Stol 62/66 cm - Bord 90 cm Stol 78 cm - Bord 110 cm								



Bord LOVIS med sarg och ben av massiv björk.
Skiva belagd med högtryckslaminat i vitt eller björk som standard.
OBS! vid skiva belagd med linoleum är alltid björkmönstrad abs-list std.

LOVIS 601	Artnr.	Bredd	Djup	Höjd	Standard laminat	Standard linoleum	Ljudämpande std.laminat
	601	60 cm	60 cm	55, 60 eller 72 cm	1 828 kr	1 994 kr	2 091 kr
	601	120 cm	60 cm	55, 60 eller 72 cm	1 802 kr	2 194 kr	2 522 kr
	601	120 cm	70 cm	55, 60 eller 72 cm	2 097 kr	2 623 kr	2 748 kr
	601	140 cm	70 cm	55, 60 eller 72 cm	2 243 kr	2 829 kr	3 030 kr
	601	180 cm	70 cm	55, 60 eller 72 cm	2 672 kr	3 243 kr	4 149 kr
	601	120 cm	80 cm	55, 60 eller 72 cm	2 107 kr	2 553 kr	2 911 kr
	601	140 cm	80 cm	55, 60 eller 72 cm	2 358 kr	2 897 kr	4 535 kr
	601	180 cm	80 cm	55, 60 eller 72 cm	2 896 kr	3 544 kr	4 299 kr
	Rundade hörn, radie 50 mm				370 kr		
	Upphängningsbeslag för stol/st				183 kr/stol (tillägg avser beställning av komplett bord)		
	Urfräst sarg kortsidor				1 618 kr/bord		
	Ljudabsorbent under skiva - offereras						
	Bord LOVIS passar bra som matsalsbord F- vuxen						
	Rekommenderad höjd Stol 35-37 cm - Bord 55 cm Stol 38 cm - Bord 60 cm Stol 44-48 cm - Bord 72 cm						



Bord LOVIS med sarg och ben av massiv björk.
Skiva belagd med högtryckslaminat i vitt eller björk som standard.
OBS! vid skiva belagd med linoleum är alltid björkmönstrad abs-list std.

LOVIS 604	Utförande	Bredd	Höjd	Standard laminat	Standard linoleum	Ljudämpande std.laminat
	604	Ø 120 cm	55, 60 eller 72 cm	3 016 kr	4 244 kr	4 812 kr
	Ljudabsorbent under skiva - offereras					
	Bord LOVIS passar bra som matsalsbord F- vuxen					
	Rekommenderad höjd Stol 35-37 cm - Bord 55 cm Stol 38 cm - Bord 60 cm Stol 44-48 cm - Bord 72 cm					



Bordsskivor till höj- och sänkbara bord DNA

Artnr	Skiva	Bredd	Djup	Tjocklek	Laminat PG1	Laminat PG2	Fanér PG3	Fanér PG4
E18272-XX	Rektangulär	1 200 mm	800 mm	22 mm	690 kr	810 kr	1 340 kr	1 440 kr
E18273-XX	Rektangulär	1 400 mm	800 mm	22 mm	830 kr	940 kr	1 460 kr	1 570 kr
E18274-XX	Rektangulär	1 600 mm	800 mm	22 mm	840 kr	960 kr	1 600 kr	1 730 kr
E18275-XX	Rektangulär	1 800 mm	800 mm	22 mm	990 kr	1 050 kr	1 720 kr	1 870 kr
E18276-XX	Rektangulär	2 000 mm	800 mm	22 mm	1 070 kr	1 140 kr	1 860 kr	2 000 kr

*ersätt XX med rätt förkortning vid beställning



Stativ DNA har tre programmerbara arbetshöjder samt påminnelsefunktion och tidspåminnelse. Bordshöjden kan regleras mellan 625 - 1280 mm. Max lyftkraft 125 kg för 2-bensbord jämnt fördelat belastning över bordet. Lång fot som standard L=700 mm. Slaglängd 655mm. Stativet har en flexram som gör att man enkelt kan byta bordsskiva till större eller mindre om behoven ändras. DNA borden är enkla att montera.

Stativ till höj- och sänkbara bord DNA

Artnr	Pelare	Slaglängd	Maxlyft	Stativfärg	Pris
K257557	2 pelare inkl. justerskruv	655 mm	125 kg	Vit	4 095 kr
K257558	2 pelare inkl. justerskruv	655 mm	125 kg	Silver	4 095 kr
K257559	2 pelare inkl. justerskruv	655 mm	125 kg	Svart	4 095 kr

Standardfärger stativ

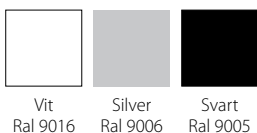



STÅPULPET STIG i vit, grå eller björkmönstrat laminat. 4 låsbara hjul. Modell A, B eller C. Klaff finns som tillval.

STÅPULPET STIG	Utförande	Art.nr	Mått stomme	Totalbredd	Vit	Grå	Björk
	Modell A	L10530-xx	500x520x1055 mm	500 mm	4 998 kr	4 998 kr	4 998 kr
	Modell A klaff höger	L10531-xx	500x520x1055 mm	970 mm	7 560 kr	7 560 kr	7 560 kr
	Modell A klaff vänster	L10532-xx	500x520x1055 mm	970 mm	7 560 kr	7 560 kr	7 560 kr
	Modell A klaff höger + vänster	L10533-xx	500x520x1055 mm	1440 mm	9 250 kr	9 250 kr	9 250 kr
	Modell B	L10534-xx	500x520x1055 mm	500 mm	4 990 kr	4 990 kr	4 990 kr
	Modell B klaff höger	L10535-xx	500x520x1055 mm	970 mm	7 445 kr	7 445 kr	7 445 kr
	Modell B klaff vänster	L10536-xx	500x520x1055 mm	970 mm	7 445 kr	7 445 kr	7 445 kr
	Modell B klaff höger + vänster	L10537-xx	500x520x1055 mm	1440 mm	9 140 kr	9 140 kr	9 140 kr
	Modell C	L10538-xx	500x520x1055 mm	500 mm	4 640 kr	4 640 kr	4 640 kr
	Modell C klaff höger	L10539-xx	500x520x1055 mm	970 mm	6 860 kr	6 860 kr	6 860 kr
	Modell C klaff vänster	L10540-xx	500x520x1055 mm	970 mm	6 860 kr	6 860 kr	6 860 kr
	Modell C klaff höger + vänster	L10541-xx	500x520x1055 mm	1 440 mm	8 970 kr	8 970 kr	8 970 kr
Klaffsiva finns som tillval höger, vänster eller båda sidor.							



STÅPULPET MORA i vit, grå eller björkmönstrat laminat. 4 låsbara hjul.

STÅPULPET MORA	Utförande	Art.nr	Mått stomme	Vit	Grå	Björk
	Modell D	L10542-xx	Ø700x1050 mm	3 995 kr	3 995 kr	3 995 kr

DNA förvaring

Stomme och dörrar



Vit=VI Björk=BJ Ljus ek=EK Antracit=AN Ljusgrå=LG



DNA förvaring belagd med stomme och dörrar i laminat. Levereras med sockel eller benstativ. Låsbara dörrar som standard. Handtag matchar benstativet i tre olika färger. Flyttbara hyllplan.

Fanérade förvaringar offereras.



Artnr	Modell	Bredd	Djup	Höjd	Utförande	Laminat	
K257920-XX	2A4	800 mm	400 mm	900 mm inkl. underrede	utan dörrar	2 754 kr	*ersätt XX med rätt förkortning vid beställning
K257919-XX	2A4	800 mm	400 mm	900 mm inkl. underrede	med dörrar	3 760 kr	
Komplettera med underrede							



Artnr	Modell	Bredd	Djup	Höjd	Utförande	Laminat	
K257922-XX	3A4	800 mm	400 mm	1 280 mm inkl. underrede	utan dörrar	3 240 kr	*ersätt XX med rätt förkortning vid beställning
K257921-XX	3A4	800 mm	400 mm	1 280 mm inkl. underredel	med dörrar	4 730 kr	
Komplettera med underrede							



Artnr	Modell	Bredd	Djup	Höjd	Utförande	Laminat	
K257924-XX	4A4	800 mm	400 mm	1 665 mm inkl. underrede	utan dörrar	4 030 kr	*ersätt XX med rätt förkortning vid beställning
K257923-XX	4A4	800 mm	400 mm	1 665 mm inkl. underrede	med dörrar	5 840 kr	
Komplettera med underrede							



Artnr	Modell	Bredd	Djup	Höjd	Utförande	Laminat	
K257926-XX	5A4	800 mm	400 mm	2 050 mm inkl. underrede	utan dörrar	4 870 kr	*ersätt XX med rätt förkortning vid beställning
K257925-XX	5A4	800 mm	400 mm	2 050 mm inkl. underrede	med dörrar	7 013 kr	
Komplettera med underrede							



Artnr	Modell	Bredd	Djup	Höjd	Utförande	Laminat	Laminat PG1	Laminat PG2	Fanér PG3	Fanér PG4
K257927-XX	2A4	800 mm	600 mm	900 mm inkl. underrede	med dörrar	4 750 kr				
E18284-XX	Krönskiva	801 mm	602 mm	22 mm	passar 1 förvaring		799 kr	819 kr	1 390 kr	1 579 kr
E18285-XX	Krönskiva	1602 mm	602 mm	22 mm	passar 2 förvaringar		549 kr	539 kr	1 059 kr	1 090 kr
Komplettera med underrede						*ersätt XX med rätt förkortning vid beställning				



Artnr	Modell	Bredd	Djup	Höjd	Utförande	Laminat	
K257930-XX	2A4	1 200 mm	400 mm	900 mm inkl. underrede	skjutdörrar	5 620 kr	*ersätt XX med rätt förkortning vid beställning
K257931-XX	3A4	1 200 mm	400 mm	1 280 mm inkl. underrede	skjutdörrar	6 590 kr	
Komplettera med underrede							



Artnr	Modell	Bredd	Djup	Höjd	Utförande	Laminat
K257945-XX	Tower	400 mm	800 mm	1 200 mm	Höger eller vänster, 2 fasta hyllplan och klädförvaring	6 950 kr
	Tower	400 mm	800 mm	1 200 mm	4 fasta hyllplan med reglerbar rygg åt höger eller vänster	offereras
*ersätt XX med rätt förkortning vid beställning						



Artnr	Modell	Bredd	Djup	Höjd	Utförande	Laminat	
K257939-XX	Lådinsats inkl låsning	380 mm	352 mm	362 mm	3 lådor med handtag	3 046 kr	Passar till öppna förvaringar
K257940-XX	Lådinsats	326 mm	327 mm	329 mm	Urfästa handtag	2 678 kr	Passar till Tower och skåp med skjutdörrar



Artnr	Modell	Bredd	Djup	Höjd	Utförande	Laminat				
K257929-XX	Klädskåp	350 mm	550 mm	2 050 mm inkl. underrede	1 dörr	4 499 kr	*ersätt XX med rätt förkortning vid beställning			
inkl. klädstång och hyllplan										
Komplettera med underrede										



Artnr	Modell	Bredd	Djup	Höjd	Utförande	Laminat	
K257933-XX	Högskåp	1000 mm	500 mm	2 050 mm inkl. underrede	2 par dörrar	8 750 kr	*ersätt XX med rätt förkortning vid beställning
K257932-XX	Personalskåp	1000 mm	500 mm	2 050 mm inkl. underredel	9 dörrar	12 499 kr	
Komplettera med underrede							



Standardfärger stativ

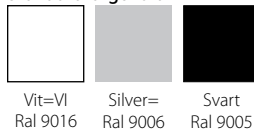

Artnr	Modell	Bredd	Djup	Höjd	Pris		
K257934-XX	Sockel	800 mm	400 mm	100 mm	639 kr		*ersätt XX med rätt förkortning vid beställning
K257935-XX	Sockel	800 mm	600 mm	100 mm	349 kr		
K257936-XX	Sockel	350 mm	550 mm	100 mm	579 kr		
K257937-XX	Sockel	1 200 mm	400 mm	100 mm	799 kr		
K257938-XX	Sockel	1 000 mm	500 mm	100 mm	769 kr		
K250003-XX	Benstativ	800 mm	400 mm	100 mm	376 kr		
K257943-XX	Benstativ	800 mm	600 mm	100 mm	645 kr		
K257944-XX	Benstativ	350 mm	550 mm	100 mm	879 kr		
K250004-XX	Benstativ	1 200 mm	400 mm	100 mm	430 kr		
K257941-XX	Benstativ	1 000 mm	500 mm	100 mm	899 kr		

DNA förvaring, översikt

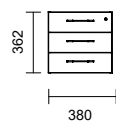
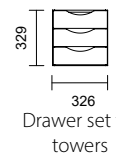
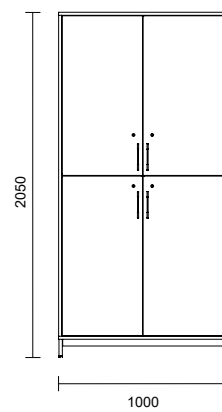
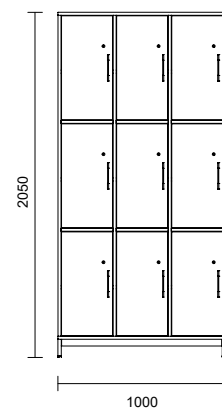
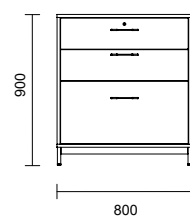
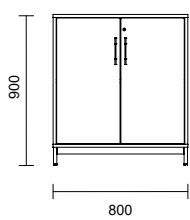
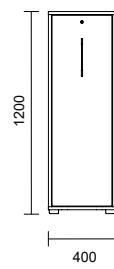
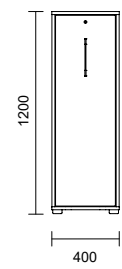
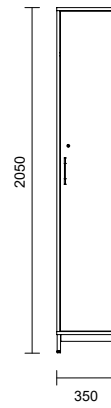
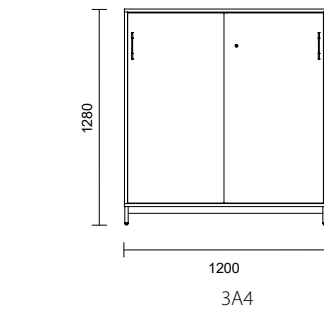
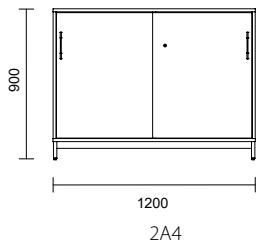
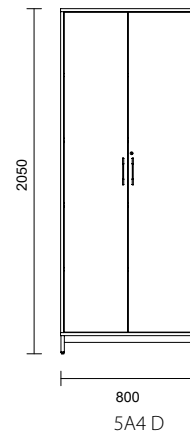
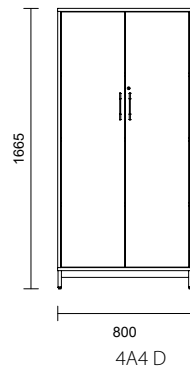
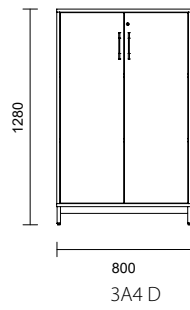
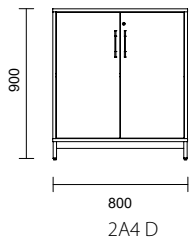
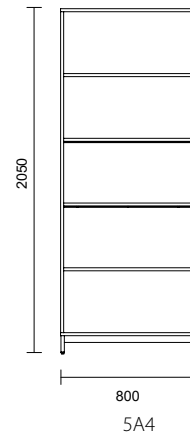
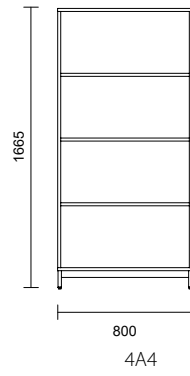
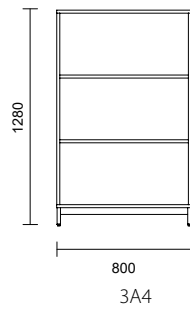
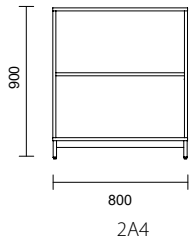



MORA – LAMINERADE SKÅP

PRAKTISK INFORMATION

Laminat är ett modernt, prisvärt och mycket flexibelt material. Priset är lägre jämfört med fanerade skåp men kvaliteten är fortfarande god. Alla våra skåp är formstarka och kan kompletteras med alla sorters funktioner för modern förvaring.

De finns i fler utföranden som standard men det går även att få i valfritt laminat som tillval.

Egenskaper:

- 18 mm spånstomme, belagd med melamin.
- 22 mm hyllplan, för ökad hållbarhet.
- Kvalitetsbeslag i lås och gångjärn.
- FSC-märkta spånskivor.
- Härdat säkerhetsglas.
- Fastmonterad sockel.
- Specialtillverkning efter önskemål.

STANDARD LAMINAT

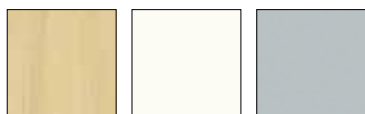

Björk

Vit

Ljusgrå



2645



2644



Högskåp MORA i laminat björk, vit eller grått. 18 mm spånstomme, belagd med melamin. 22 mm hyllplan, för ökad hållbarhet. Kvalitetsbeslag i lås och gångjärn. FSC-märkta spånskivor. Härdat säkerhetsglas i alla glasdörrar. Fastmonterad sockel.

HÖGSKÅP	Artnr	Utförande	Bredd	Djup	Höjd	Björklaminat	Vitlaminat	Grålaminat
	2645.32	Skåp i laminat med 2 fast och 3 flyttbara hyllor	80 cm	32 cm	210 cm	5 950 kr	5 950 kr	5 950 kr
	2645.47	Skåp i laminat med 2 fast och 3 flyttbara hyllor	80 cm	47 cm	210 cm	5 780 kr	5 780 kr	5 780 kr
	2645.60	Skåp i laminat med 2 fast och 3 flyttbara hyllor	80 cm	60 cm	210 cm	6 295 kr	6 295 kr	6 295 kr
	2645.32	Skåp i laminat med 2 fast och 3 flyttbara hyllor	100 cm	32 cm	210 cm	5 993 kr	5 993 kr	5 993 kr
	2645.47	Skåp i laminat med 2 fast och 3 flyttbara hyllor	100 cm	47 cm	210 cm	6 398 kr	6 398 kr	6 398 kr
	2645.60	Skåp i laminat med 2 fast och 3 flyttbara hyllor	100 cm	60 cm	210 cm	6 595 kr	6 595 kr	6 995 kr
	2644.32	Skåp med glasade dörrar med 2 fast och 3 flyttbara hyllor	100 cm	32 cm	210 cm	9 775 kr	9 775 kr	
	2644.47	Skåp med glasade dörrar med 2 fast och 3 flyttbara hyllor	100 cm	47 cm	210 cm	8 645 kr	9 480 kr	
	2644.60	Skåp med glasade dörrar med 2 fast och 3 flyttbara hyllor	100 cm	60 cm	210 cm	11 450 kr	11 450 kr	



2919-BJ

Artnr	Utförande	Bredd	Djup	Höjd	Björklaminat
2919-bj	Vägghängt mobilhotell med plats för 35 mobiler, glasad dörr	606 mm	150 mm	706 mm	4 469 kr



2643



2641

HÖGSKÅP	Artnr	Utförande	Bredd	Djup	Höjd	Björk laminat	Vit laminat	Grå laminat
	2643.32	2 flyttbara hyllplan i överdelen, 1 flyttbar hylla i underdelen	100 cm	32 cm	210 cm	7 730 kr	7 730 kr	
	2643.47	2 flyttbara hyllplan i överdelen, 1 flyttbar hylla i underdelen	100 cm	47 cm	210 cm	6 398 kr	6 398 kr	
	2643.60	2 flyttbara hyllplan i överdelen, 1 flyttbar hylla i underdelen	100 cm	60 cm	210 cm	9 265 kr	9 265 kr	
	2641.32	Glasad överdel, 2 flyttbara hyllplan i överdelen, 1 flyttbar hylla i underdelen	80 cm	32 cm	210 cm	7 230 kr	7 230 kr	
	2641.47	Glasad överdel, 2 flyttbara hyllplan i överdelen, 1 flyttbar hylla i underdelen	80 cm	47 cm	210 cm	6 797 kr	6 797 kr	
	2641.32	Glasad överdel, 2 flyttbara hyllplan i överdelen, 1 flyttbar hylla i underdelen	100 cm	32 cm	210 cm	7 395 kr	7 395 kr	
	2641.47	Glasad överdel, 2 flyttbara hyllplan i överdelen, 1 flyttbar hylla i underdelen	100 cm	47 cm	210 cm	7 165 kr	7 165 kr	7 165 kr
	2641.60	Glasad överdel, 2 flyttbara hyllplan i överdelen, 1 flyttbar hylla i underdelen	100 cm	60 cm	210 cm	9 475 kr	9 475 kr	9 475 kr

Lås i underdel som standard



2531



2531

BÄNKSÅP	Artnr	Utförande	Bredd	Djup	Höjd	Björk laminat	Vit laminat	Grå laminat
	2531.30T	Bänkskåp med topp, 2 hyllplan	100 cm	30 cm	91 cm	3 440 kr	3 440 kr	
	2531.47T	Bänkskåp med topp, 2 hyllplan	100 cm	47 cm	91 cm	3 480 kr	3 480 kr	
	2531.60T	Bänkskåp med topp, 2 hyllplan	100 cm	60 cm	91 cm	4 099 kr	4 099 kr	
		Lås ingår						
	2531.47K	Diskbänkskåp utan inredning, för krönskiva	100 cm	47 cm	89 cm	Offereras	Offereras	
	2531.60K	Diskbänkskåp utan inredning, för krönskiva	100 cm	60 cm	89 cm	Offereras	Offereras	



2643



2643

INREDNING	Artnr	Utförande	Bredd	Djup	Höjd	Björk laminat	Vit laminat	Grå laminat
	2643	12 smala lådor, passar skåp i bredd 100 cm och djup 47 cm	96 cm	45 cm	76 cm	6 092 kr	6 092 kr	6 092 kr
	2643	6 breda lådor, passar skåp i bredd 100 cm och djup 47 cm	96 cm	45 cm	76 cm	3 198 kr	3 198 kr	3 198 kr



2649

2650

2648

HÖGSKÅP	Artnr	Utförande	Bredd	Djup	Höjd	Björk laminat	Vit laminat
	2649.47	Verktygsskåp, 12 st lådor på expansion inkl verktygstavla.	100 cm	47 cm	210 cm	16 495 kr	16 495 kr
	2650.47	Sybehörsskåp, 12 st lådor på expansion. 25 st garnfack	100 cm	47 cm	210 cm	12 564 kr	12 564 kr
	2648.47	Materialsåp med 4 pardörrar. 8 hyllplan varav 4 flyttbara	100 cm	47 cm	210 cm	8 998 kr	8 998 kr



2512

2511

2518

2517

2516

2515

LÄRARFACK	Art-nr	Utförande	Bredd	Djup	Höjd	Björk laminat	Vit laminat
	2512	18 små låsbara luckor med brevinkast (inv mått B288xD376xH238 mm)	93,6 mm	40 cm	178 cm	17 650 kr	17 650 kr
	2511	24 små låsbara luckor med brevinkast (inv mått B288xD376xH238 mm)	124,2 cm	40 cm	178 cm	24 420 kr	24 420 kr
	2518	3 stora låsbara luckor med brevinkast, 1 hylla/fack (inv mått B288xD376xH110/366 mm)	32,4 cm	40 cm	178 cm	4 197 kr	4 197 kr
	2517	6 stora låsbara luckor med brevinkast, 1 hylla/fack (inv mått B288xD376xH110/366 mm)	63,0 cm	40 cm	178 cm	8 071 kr	8 071 kr
	2516	9 stora låsbara luckor med brevinkast, 1 hylla/fack (inv mått B288xD376xH110/366 mm)	93,6 cm	40 cm	178 cm	11 889 kr	11 889 kr
	2515	12 stora låsbara luckor med brevinkast, 1 hylla/fack (inv mått B288xD376xH110/366 mm)	124,2 cm	40 cm	178 cm	14 490 kr	14 490 kr
		Huvudnyckel				191 kr	191 kr



2526

2525

2528

2527

VÄGGSKÅP	Artnr	Utförande	Bredd	Djup	Höjd	Björk laminat	Vit laminat
	2526	Väggsåp, 2 hyllplan	50 cm	32 cm	80 cm	2 375 kr	2 375 kr
	2525	Väggsåp, 2 hyllplan	80 cm	32 cm	80 cm	3 092 kr	3 092 kr
	2525	Väggsåp, 2 hyllplan	100 cm	32 cm	80 cm	3 649 kr	3 649 kr
	2528	Väggsåp med glasade dörrar, 2 hyllplan	50 cm	32 cm	80 cm	2 985 kr	2 985 kr
	2527	Väggsåp med glasade dörrar, 2 hyllplan	80 cm	32 cm	80 cm	3 995 kr	3 995 kr
	2527	Väggsåp med glasade dörrar, 2 hyllplan	100 cm	32 cm	80 cm	3 995 kr	3 995 kr
		Lås ingår i alla väggsåp					



Bokhylla M O R A i laminat björk, vit eller grått levereras alltid med rygg och hyllplan i vit laminat som standard. Rygg och hyllplan i björk, vit eller grått offereras.

BOKHYLLOR	Artnr	Utförande	Bredd	Djup	Höjd	Björklaminat	Vitlaminat	
	2545.30	Öppen hylla med 2 flyttbara hyllplan	80 cm	30 cm	91 cm	1 799 kr	1 799 kr	
	2545.47	Öppen hylla med 2 flyttbara hyllplan	80 cm	45 cm	91 cm	3 019 kr	-	
	2545.30	Öppen hylla med 2 flyttbara hyllplan	100 cm	30 cm	91 cm	2 999 kr	2 999 kr	
	2545.47	Öppen hylla med 2 flyttbara hyllplan	100 cm	45 cm	91 cm	3 019 kr	3 019 kr	
	2545.60	Öppen hylla med 2 flyttbara hyllplan	100 cm	58 cm	91 cm	3 388 kr	3 388 kr	
	Tillägg	Laminatrygg				785 kr	785 kr	
	2544.30	Öppen hylla med 2 flyttbara hyllplan	80 cm	30 cm	130 cm	1 999 kr	1 999 kr	
	2544.47	Öppen hylla med 2 flyttbara hyllplan	80 cm	45 cm	130 cm	3 119 kr	3 119 kr	
	2544.60	Öppen hylla med 2 flyttbara hyllplan	80 cm	58 cm	130 cm	2 950 kr	2 950 kr	
	2544.30	Öppen hylla med 2 flyttbara hyllplan	100 cm	30 cm	130 cm	2 425 kr	2 425 kr	
	2544.47	Öppen hylla med 2 flyttbara hyllplan	100 cm	45 cm	130 cm	3 299 kr	3 299 kr	
	Tillägg	Laminatrygg				870 kr	870 kr	
	2543.30	Öppen hylla med 4 hyllplan varav 3 flyttbara	80 cm	30 cm	210 cm	3 461 kr	3 461 kr	
	2543.47	Öppen hylla med 4 hyllplan varav 3 flyttbara	80 cm	45 cm	210 cm	3 695 kr	3 695 kr	
	2543.60	Öppen hylla med 4 hyllplan varav 3 flyttbara	80 cm	58 cm	210 cm	4 198 kr	4 198 kr	
	2543.30	Öppen hylla med 4 hyllplan varav 3 flyttbara	100 cm	30 cm	210 cm	3 998 kr	3 998 kr	
	2543.47	Öppen hylla med 4 hyllplan varav 3 flyttbara	100 cm	45 cm	210 cm	4 419 kr	4 419 kr	
	2543.60	Öppen hylla med 4 hyllplan varav 3 flyttbara	100 cm	58 cm	210 cm	4 198 kr	4 198 kr	
	Tillägg	Laminatrygg				1 108 kr	1 108 kr	



PLÅTSKÅP

FÖR KONTOR, OFFENTLIG MILJÖ OCH SKOLA

Förr i tiden var klädsåk dystra och tråkiga. Moderna Sonessonsskåp har en helt annan utgångspunkt. Visst ska de lösa dina förvaringsbehov på ett smart och effektivt sätt, men lika viktigt är att de bidrar till ett vackrare omklädningsrum och därmed en större trivsel. Väljer du klädsåk från Sonesson, har du alla möjligheter att själv bestämma hur du vill ha dina skåp. Vilka dörrar du vill ha. Vilka material och vilka färgställningar. Om du vill ha inbyggd ventilation i skåpen. Vilken typ av lås som passar dig bäst. Valfriheten är större än du tror.

Stor valfrihet

På olika arbetsplatser används olika sorters arbetskläder. Önskemålen om inredningsalternativ i klädsåken skiftar efter behov. Vissa arbetar utomhus och vill kunna hänga in blöta arbetskläder för torkning över natten. Andra ser mer klädsåket som en garderob för de egna ytterkläderna under arbetsdagen. Därför har vi ett mycket brett sortiment av både klädsåk och tillbehör. Vi vågar lova att du kommer att hitta ett skåp som passar dina behov. När du inte behöver så mycket plats för dina kläder, men ändå vill ha full hänghöjd för kappan eller rocken, passar våra Z-skåp bra. Vill du ha ett mer traditionellt klädsåk kan du antingen välja ett hel- eller ett parskåp. Gemensamt för alla skåpmodeller är den stabila, helsvetsade stålstommen. Du väljer sedan själv dörrtyp, färg, låsning, underrede och ventilationsalternativ.

Färgval

Tack vare en mängd färgalternativ för såväl plåt- som laminat kan du skapa sköna, trivsamma miljöer. Välj enhetligt samma färg genomgående eller variera efter tycke och smak.

Ventilationssystem

Glöm alla problem med fuktiga kläder som inte torkar och dålig lukt i omklädningsrummet. Välj istället något av våra tre olika ventilationssystem i klädsåken. En tumregel är att ju blötare kläder och handdukar du hänger in i klädsåket, desto bättre torkeffekt måste du kräva av ventilationssystemet. Allt för att kunna njuta av frisk luft i omklädningsrummet och torra kläder nästa arbetsdag.

Tillbehör

Det finns ett stort utbud av tillbehör till ditt klädsåk. Tillbehör som gör att du kan utrusta ditt skåp precis efter de egna behoven. Du har allt att vinna på att i förväg fundera igenom vilken utrustning du vill ha. Så får du rätt skåp redan från början!

FÄRGVAL FÖR STÅL

Standardfärger för stomme (övriga färger i RAL offereras)



RAL 9003 (Signal White)
Artikelnr. 66

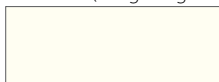

RAL 9010 (Pure White)
Artikelnr. 03



RAL 7035 (Light Grey)
Artikelnr. 01



RAL 7040 (Window Grey)
Artikelnr. 50



RAL 7012 (Basalt Grey)
Artikelnr. 43

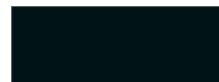

RAL 9005 (Jet Black)
Artikelnr. 18

Standardfärger för pulverlackerade ståldörrar / inredningssystem (övriga färger i RAL offereras)



RAL 1017 (Saffron Yellow)
Artikelnr. 23



RAL 2000 (Yellow Orange)
Artikelnr. AE



RAL 2009 (Traffic Orange)
Artikelnr. 78



RAL 3020 (Traffic Red)
Artikelnr. 07



RAL 3001 (Signal Red)
Artikelnr. 59



RAL 3004 (Purple Red)
Artikelnr. 57



RAL 1019 (Grey Beige)
Artikelnr. 34



RAL 8019 (Grey Brown)
Artikelnr. AS



RAL 6019 (Pastel Green)
Artikelnr. 04



RAL 6021 (Pale Green)
Artikelnr. 76



RAL 6001 (Emerald Green)
Artikelnr. 16



RAL 6005 (Moss Green)
Artikelnr. 81



RAL 5012 (Light Blue)
Artikelnr. 10



RAL 5015 (Sky Blue)
Artikelnr. AU



RAL 5010 (Gentian Blue)
Artikelnr. 06



RAL 5003 (Sapphire Blue)
Artikelnr. 24



RAL 9003 (Signal White)
Artikelnr. 66



RAL 9010 (Pure White)
Artikelnr. 03



RAL 7035 (Light Grey)
Artikelnr. 01



RAL 9006 (White Aluminium)
Artikelnr. 80



RAL 7040 (Window Grey)
Artikelnr. 50



RAL 7037 (Dusty Grey)
Artikelnr. 33



RAL 7012 (Basalt Grey)
Artikelnr. 43

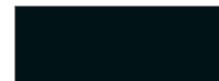

RAL 9005 (Jet Black)
Artikelnr. 18

Standardfärg för underrede (övriga färger i RAL offereras)



RAL 9005 (Jet Black)
Artikelnr. 18



Glansvärde 50

Färgerna på färgkartan kan avvika från verkligheten och ska enbart användas som guide.

FÄRGVAL FÖR LAMINAT

Standardlaminat för dörr Decor och Vision (övriga laminat offereras)



Standardlaminat för dörr Compact (övriga laminat offereras)

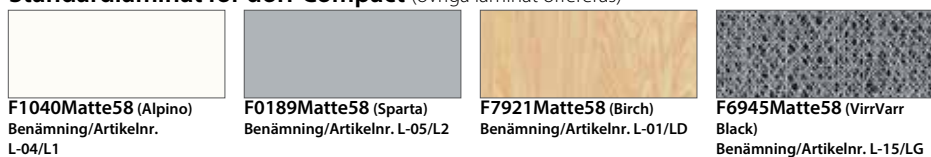

Standardlaminat för underrede - bänk



F7921Matte58 (Birch)
Benämning/Artikelnr. L-01/LD

Standardkantlist (övriga laminat offereras)

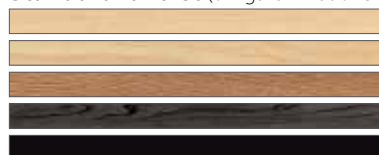

Standardkantlist för dörr Vision, laminatsitsar och laminatgavlar/skivor
Högtryckslaminerad skiva med ABS kantlist av plast. ABS kantlist följer laminatskivorna Natur Ash, Birch, Light Oak och Nocturne Wood. Övriga färger/mönster har Diamond black ABS kantlist som standard.

KLÄDSKÅP



- Helsevetsad konstruktion. Maximal hållbarhet.
- Helt slutna karmprofiler i gavel och mellanväggar. Vridstyvt!
- Skåpet är tillverkat av höghållfast stål, som svetsats ihop till skåpsektioner.
- Alla metallytor är pulverlackerade för att ge en extra tålig och slitstark yta.
- Förstärkt låshål.
- Skåpen är färdigmonterade vid leverans. Det är bara att komplettera med valt underrede.
- Ventilationsslitsar över och under dörr samt ventilerad botten. Glöm fuktiga kläder!
- Slät golvyta utan tröskel vilket underlättar städning.
- Våra klädskåp är liksom våra övriga skåp GS-godkända, vilket garanterar dig att material, hållbarhet och tillverkningsmetoder håller mycket hög standard.

FÖRKLARING AV KODNYCKEL. EXEMPEL: kls4055s2h01t01

kl	40	55	s	2	h	01	t01
Typ av skåp	Skåpsbredd*	Skåpsdjup	Välj typ av tak	Skåp i bredd	Höjd	Fack i höjd	Typ av dörr
kl = klädskåp	20 = 200 mm	55 = 550 mm	p = plant tak	1 = 1 skåp	h = högt	01 = 1 fack	t01 = dörr 1
klz = klädskåp z-skåp	30 = 300 mm	40 = 400 mm	s = sluttande tak	2 = 2 skåp		02 = 2 fack	t04 = dörr 4
klc = klädskåp paraskåp	40 = 400 mm			3 = 3 skåp			t30 = dörr 30
klb = klädskåp bodskåp				4 = 4 skåp			t17 = dörr 17

* Vid beställning av paraskåp anges båda skåpens bredd. Ex för paraskåp 221- kls2255s1h01t01

HELSKÅP / HALVSKÅP

Ett skåp med en hel eller två halvdörrar.

PARSKÅP

Två skåp i ett för dig som behöver utrymme för både fritids- och arbetskläder. Möjligheten att kombinera olika skåpsbredder och det stora utbudet av inredning, gör skåpet nära nog "skräddarsytt" för just dig.

Z-SKÅP

Har du inte så mycket du behöver förvara men ändå kräver fullhöjden för kläderna så är Z-skåpet ett perfekt alternativ. Bred plats för väskan finns där också.

BODSKÅP

Har du kanske arbetskläder eller överdragskläder som inte behöver låsas in, men ändå vill förvara dina privata kläder tryggt och snyggt? Våra Bodskåp löser den uppgiften. Med en låst och en öppen del på ett ställe, har du allt på plats.

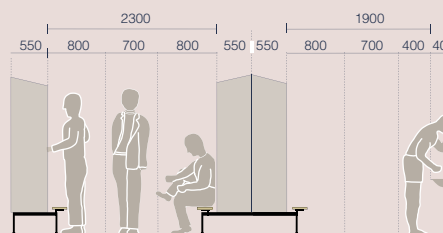
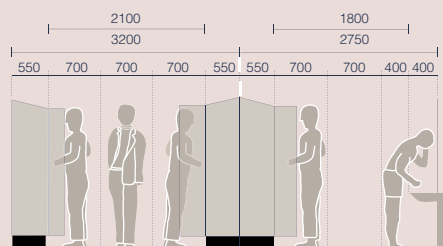

Rekommendation för minsta fria utrymnen vid placering av skåp.



Plant tak

En extra förvaring utanför skåpet. Väljer man ett skåp med plant tak har man möjlighet att förvara skrymmande persedlar där utan att de är i vägen. Har man för avsikt att bygga in skåpen är det plana taket också en fördel.

Sluttande tak

Vill man undvika att saker hamnar uppe på skåpen är det sluttande taket ett bra alternativ och underlättar dessutom städningen. Det ger också extra höjd i bakkant så där blir rejält med plats för ventilationskanaler om så önskas.

Sockel

Sockel ger ett lugnt och fräscht uttryck till skåpen. Den hindrar dessutom att skräp samlas under skåpet. Sockeln är 150 mm hög. Levereras som färdig enhet.

Dörrar

Titta i tabellerna vilken dörr respektive skåp har i grundutförandet. Välj alternativa dörrar mot tillägg. Se information på sidan 84-85.

Underrede

Skåpet är i sitt grundutförande utan underrede men kan kompletteras med ett flertal typer av underrede. Se information på sidan 82-83

Lås

Artikelnummer avser klädska utan låsanordning. Välj mellan klinka för hänglås, kodlås eller ASSA systemlås. Se information på sidan 86. Tillbehör för lås hittar du på sidan 86-88.

Benram

Enkel men samtidigt praktisk lösning på stativ. Benen har ställbara fötter för justering av ojämna golv. Finns i två höjder. Levereras som färdig enhet.

Bänkstativ

Finns det behov av sittbänkar men är dåligt med utrymmen för separata bänkar, är bänkstativet en bra och yteffektiv lösning. Levereras som färdig enhet.

Bänkkonsol

Om du vill ha ett vägghängt skåp rekommenderas bänkkonsol. Med det blir golvet helt fritt från stativ vilket ger ett luftigt intryck och underlättar vid städning. Levereras som färdig enhet.

Inredning

Titta i tabellerna vilken inredning respektive skåp har i grundutförandet. Exempelvis hatthylla med klädstång och en ankarkrok samt en handdukskrok på dörrens insida (vid val av standarddörr).

Ventilation

Våra klädska är i standardutförande utrustade med självdrag, ventilation typ 1..



Mått höga skåp:

Skåp med plant tak.
Höjd exkl underrede 1752 mm, bredd 200-400 mm, djup 550 mm.

Mått mellanhögt helskåp:

Höjd exkl underrede 1327 mm, bredd 300 alt. 400 mm, djup 400 alt. 550 mm.

Mått lågt helskåp:

Höjd exkl underrede 901 mm, bredd 300 alt. 400 mm, djup 400 alt. 550 mm.

Skåp med sluttande tak (djup 400 alt. 550 mm).
Höjd exkl underrede 1861/1902 mm, bredd 200-400 mm med djup 550 mm.

HELSKÅP

MELLANHÖGT HELSKÅP

LÅGT HELSKÅP

HALVSKÅP



H201 H301 H401



M301 M401



L301 L401

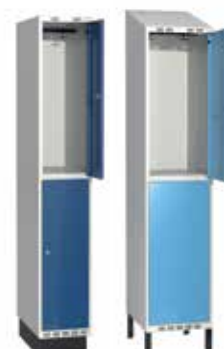

H302 H402

H201
HELSKÅP

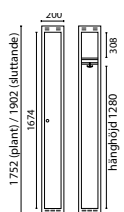

Bredd 200 mm - Djup 550 mm

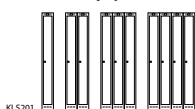

H301
HELSKÅP

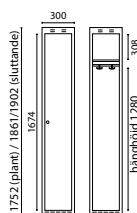

Bredd 300 mm - Djup 400 mm

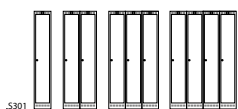

Bredd 300 mm - Djup 550 mm

H401
HELSKÅP

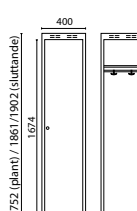

Bredd 400 mm - Djup 400 mm

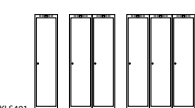

Bredd 400 mm - Djup 550 mm

M301

MELLANHÖGT HELSKÅP

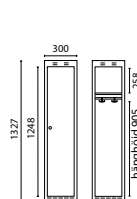

Bredd 300 mm - Djup 400 mm

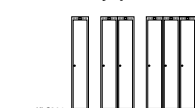

Bredd 300 mm - Djup 550 mm

Skåp i bredd	Antal dörrar	Art.nr Plant tak	Pris	Art.nr Sluttande tak	Pris
1	1	cls2055p1h01t01a3913	2 904 kr	cls2055s1h01t01a3913	3 204 kr
2	2	cls2055p2h01t01a3913	3 788 kr	cls2055s2h01t01a3913	4 268 kr
3	3	cls2055p3h01t01a3913	5 238 kr	cls2055s3h01t01a3913	6 394 kr
4	4	cls2055p4h01t01a3913	6 996 kr	cls2055s4h01t01a3913	7 645 kr

Skåp i bredd	Antal dörrar	Art.nr Plant tak	Pris	Art.nr Sluttande tak	Pris
1	1	cls3040p1h01t01a3913	2 522 kr	cls3040s1h01t01a3913	3 344 kr
2	2	cls3040p2h01t01a3913	3 877 kr	cls3040s2h01t01a3913	5 016 kr
3	3	cls3040p3h01t01a3913	5 438 kr	cls3040s3h01t01a3913	6 548 kr
4	4	cls3040p4h01t01a3913	7 165 kr	cls3040s4h01t01a3913	8 535 kr
1	1	cls3055p1h01t01a3913	2 618 kr	cls3055s1h01t01a3913	2 709 kr
2	2	cls3055p2h01t01a3913	4 042 kr	cls3055s2h01t01a3913	4 221 kr
3	3	cls3055p3h01t01a3913	5 686 kr	cls3055s3h01t01a3913	5 914 kr
4	4	cls3055p4h01t01a3913	7 480 kr	cls3055s4h01t01a3913	7 838 kr

Skåp i bredd	Antal dörrar	Art.nr Plant tak	Pris	Art.nr Sluttande tak	Pris
1	1	cls4040p1h01t01a3913	2 714 kr	cls4040s1h01t01a3913	3 602 kr
2	2	cls4040p2h01t01a3913	4 419 kr	cls4040s2h01t01a3913	5 392 kr
3	3	cls4040p3h01t01a3913	6 455 kr	cls4040s3h01t01a3913	7 757 kr
1	1	cls4055p1h01t01a3913	2 769 kr	cls4055s1h01t01a3913	2 859 kr
2	2	cls4055p2h01t01a3913	4 523 kr	cls4055s2h01t01a3913	4 702 kr
3	3	cls4055p3h01t01a3913	6 614 kr	cls4055s3h01t01a3913	6 881 kr

Skåp i bredd	Antal dörrar	Art.nr Plant tak	Art.nr Sluttande tak	Pris
1	1	cls3040p1m01t01a3913	-	2 932 kr
2	2	cls3040p2m01t01a3913	-	3 616 kr
3	3	cls3040p3m01t01a3913	-	5 137 kr
1	1	cls3055p1m01t01a3913	-	3 050 kr
2	2	cls3055p2m01t01a3913	-	4 603 kr
3	3	cls3055p3m01t01a3913	-	6 056 kr

Artikelnumret avser: skåp utan underrede med ståldörr Original T01 inkl klinka krom A3913

M401 MELLANHÖGT HELSKÅP

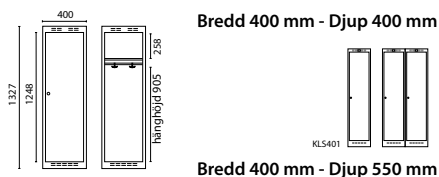

Bredd 400 mm - Djup 550 mm

L301 LÅGT HELSKÅP

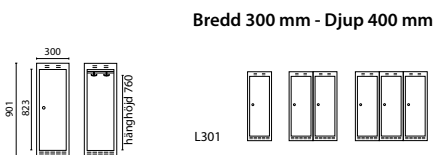

Bredd 300 mm - Djup 550 mm

L401 LÅGT HELSKÅP

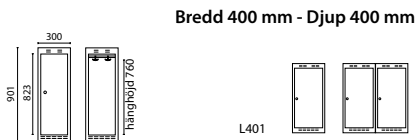

Bredd 400 mm - Djup 550 mm

H302 HALVSKÅP

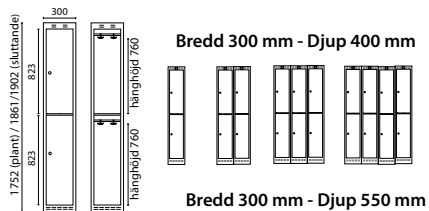

Bredd 300 mm - Djup 550 mm

H402 HALVSKÅP

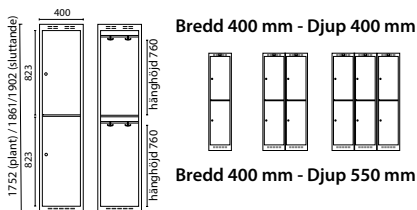

Bredd 400 mm - Djup 550 mm

Skåp i bredd	Antal dörrar	Art.nr Plant tak	Art.nr Sluttande tak	Pris
1	1	klS4040p1m01t01a3913	-	3 134 kr
2	2	klS4040p2m01t01a3913	-	4 712 kr
1	1	klS4055p1m01t01a3913	-	3 264 kr
2	2	klS4055p2m01t01a3913	-	4 921 kr

Skåp i bredd	Antal dörrar	Art.nr Plant tak	Art.nr Sluttande tak	Pris
1	1	klS3040p1l01t01a3913	-	2 351 kr
2	2	klS3040p2l01t01a3913	-	3 418 kr
3	3	klS3040p3l01t01a3913	-	5 249 kr
1	1	klS3055p1l01t01a3913	-	2 290 kr
2	2	klS3055p2l01t01a3913	-	3 575 kr
3	3	klS3055p3l01t01a3913	-	5 067 kr

Skåp i bredd	Antal dörrar	Art.nr Plant tak	Art.nr Sluttande tak	Pris
1	1	klS4040p1l01t01a3913	-	2 791 kr
2	2	klS4040p2l01t01a3913	-	4 460 kr
1	1	klS4055p1l01t01a3913	-	3 102 kr
2	2	klS4055p2l01t01a3913	-	4 658 kr

Skåp i bredd	Antal dörrar	Art.nr Plant tak	Pris	Art.nr Sluttande tak	Pris
1	2	klS3040p1h02t01a3913	3 019 kr	klS3040s1h02t01a3913	3 175 kr
2	4	klS3040p2h02t01a3913	4 939 kr	klS3040s2h02t01a3913	6 575 kr
3	6	klS3040p3h02t01a3913	6 790 kr	klS3040s3h02t01a3913	8 419 kr
4	8	klS3040p4h02t01a3913	9 401 kr	klS3040s4h02t01a3913	9 869 kr
1	2	klS3055p1h02t01a3913	3 143 kr	klS3055s1h02t01a3913	3 232 kr
2	4	klS3055p2h02t01a3913	5 152 kr	klS3055s2h02t01a3913	5 331 kr
3	6	klS3055p3h02t01a3913	7 085 kr	klS3055s3h02t01a3913	7 353 kr
4	8	klS3055p4h02t01a3913	9 603 kr	klS3055s4h02t01a3913	9 953 kr

Skåp i bredd	Antal dörrar	Art.nr Plant tak	Pris	Art.nr Sluttande tak	Pris
1	2	klS4040p1h02t01a3913	3 397 kr	klS4040s1h02t01a3913	3 487 kr
2	4	klS4040p2h02t01a3913	5 598 kr	klS4040s2h02t01a3913	5 777 kr
3	6	klS4040p3h02t01a3913	8 521 kr	klS4040s3h02t01a3913	8 906 kr
1	2	klS4055p1h02t01a3913	3 143 kr	klS4055s1h02t01a3913	3 624 kr
2	4	klS4055p2h02t01a3913	5 845 kr	klS4055s2h02t01a3913	6 024 kr
3	6	klS4055p3h02t01a3913	8 906 kr	klS4055s3h02t01a3913	9 173 kr

Artikelnumret avser: skåp utan underrede med ståldörr Orginal T01 inkl klinka krom A3913.

PARSKÅP

Z-SKÅP

BODSKÅP



221

321

331

421

431

441

3Z2

4Z2

3Z1

4Z1

33B1

Parskåp finns endast i djup 550 mm

221

PARSKÅP

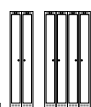
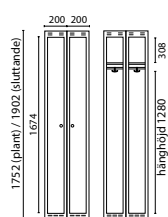

Bredd 200/200mm - Djup 550 mm

Skåp i bredd	Antal dörrar	Art.nr Plant tak	Pris	Art.nr Sluttande tak	Pris
1	2	klc2255p2h01t01a3913	4 922 kr	klc2255s2h01t01a3913	5 373 kr
2	4	klc2255p4h01t01a3913	7 810 kr	klc2255s4h01t01a3913	8 703 kr

321

PARSKÅP

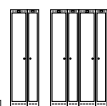
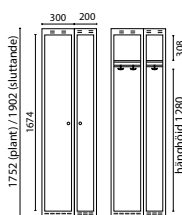

Bredd 300/200 mm - Djup 550 mm

Skåp i bredd	Antal dörrar	Art.nr Plant tak	Pris	Art.nr Sluttande tak	Pris
1	2	klc3255p2h01t01a3913	4 193 kr	klc3255s2h01t01a3913	5 100 kr
2	4	klc3255p4h01t01a3913	9 183 kr	klc3255s4h01t01a3913	9 878 kr

331

PARSKÅP

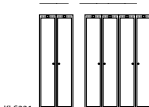
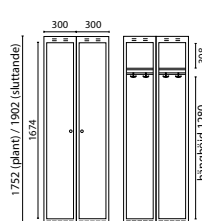

Bredd 300/300= mm - Djup 550 mm

Skåp i bredd	Antal dörrar	Art.nr Plant tak	Pris	Art.nr Sluttande tak	Pris
1	2	klc3355p2h01t01a3913	4 250 kr	klc3355s2h01t01a3913	5 700 kr
2	4	klc3355p4h01t01a3913	8 060 kr	klc3355s4h01t01a3913	8 668 kr

421

PARSKÅP

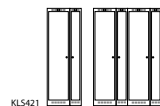
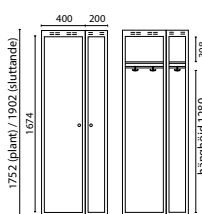

Bredd 400/200 mm - Djup 550 mm

Skåp i bredd	Antal dörrar	Art.nr Plant tak	Pris	Art.nr Sluttande tak	Pris
1	2	klc4255p2h01t01a3913	4 563 kr	klc4255s2h01t01a3913	5 828kr
2	4	klc4255p4h01t01a3913	9 522 kr	klc4255s4h01t01a3913	10 154 kr

431

PARSKÅP

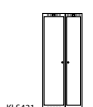
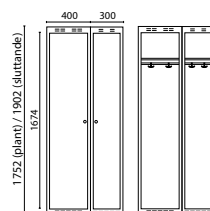

Bredd 400/300mm - Djup 550 mm

Skåp i bredd	Antal dörrar	Art.nr Plant tak	Pris	Art.nr Sluttande tak	Pris
1	2	klc4355p2h01t01a3913	4 970 kr	klc4355s2h01t01a3913	6 123 kr

Artikelnumret avser: skåp utan underrede med ståldörr Original T01 inkl klinka krom A3913

441 PARSKÅP

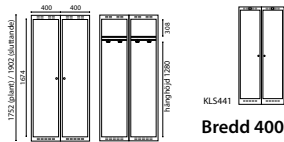

Bredd 400/400 mm - Djup 550 mm

3 Z2 Z-SKÅP

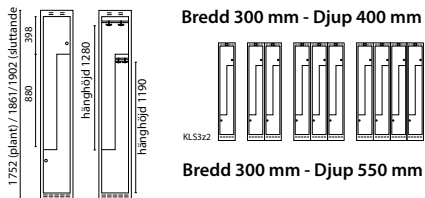

Bredd 300 mm - Djup 400 mm

Bredd 300 mm - Djup 550 mm

4 Z2 Z-SKÅP

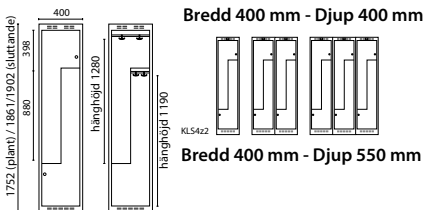

Bredd 400 mm - Djup 400 mm

Bredd 400 mm - Djup 550 mm

3 Z1 Z-SKÅP

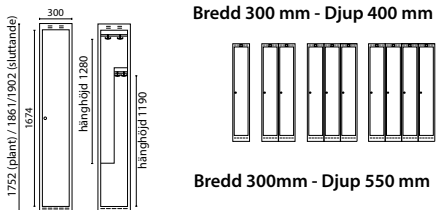

Bredd 300 mm - Djup 400 mm

Bredd 300 mm - Djup 550 mm

4 Z1 Z-SKÅP

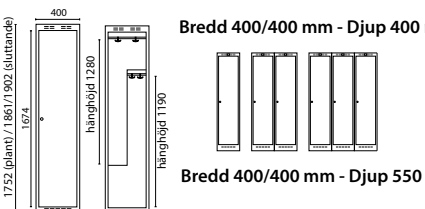

Bredd 400/400 mm - Djup 400 mm

Bredd 400/400 mm - Djup 550 mm

33 B1 BODSKÅP

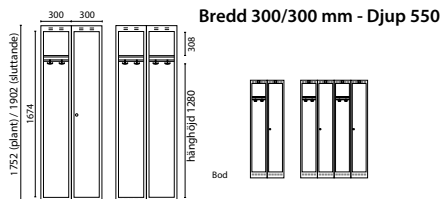

Bredd 300/300 mm - Djup 550 mm

Skåp i bredd	Antal dörrar	Art.nr Plant tak	Pris	Art.nr Sluttande tak	Pris
1	2	klc4455p2h01t01a3913	5 236 kr	klc4455s2h01t01a3913	6 137 kr

Skåp i bredd	Antal dörrar	Art.nr Plant tak	Pris	Art.nr Sluttande tak	Pris
1	2	klz3040p1h02t30a3913	5 423 kr	klz3040s1h02t30a3913	5 581 kr
2	4	klz3040p2h02t30a3913	9 760 kr	klz3040s2h02t30a3913	9 669 kr
3	6	klz3040p3h02t30a3913	14 126 kr	klz3040s3h02t30a3913	14 786 kr
4	8	klz3040p4h02t30a3913	14 687 kr	klz3040s4h02t30a3913	15 050 kr

1	2	klz3055p1h02t30a3913	5 470 kr	klz3055s1h02t30a3913	5 822 kr
2	4	klz3055p2h02t30a3913	9 913 kr	klz3055s2h02t30a3913	10 315 kr
3	6	klz3055p3h02t30a3913	14 784 kr	klz3055s3h02t30a3913	15 439 kr
4	8	klz3055p4h02t30a3913	14 917 kr	klz3055s4h02t30a3913	15 372 kr

Skåp i bredd	Antal dörrar	Art.nr Plant tak	Pris	Art.nr Sluttande tak	Pris
1	2	klz4040p1h02t30a3913	5 991 kr	klz4040s1h02t30a3913	6 392 kr
2	4	klz4040p2h02t30a3913	10 514 kr	klz4040s2h02t30a3913	11 117 kr
3	6	klz4040p3h02t30a3913	11 661 kr	klz4040s3h02t30a3913	11 932 kr

1	2	klz4055p1h02t30a3913	6 529 kr	klz4055s1h02t30a3913	6 675 kr
2	4	klz4055p2h02t30a3913	11 733 kr	klz4055s2h02t30a3913	12 171 kr
3	6	klz4055p3h02t30a3913	12 232 kr	klz4055s3h02t30a3913	12 503 kr

Skåp i bredd	Antal dörrar	Art.nr Plant tak	Pris	Art.nr Sluttande tak	Pris
1	1	klz3040p1h01t30a3913	3 915 kr	klz3040s1h01t30a3913	4 004 kr
2	2	klz3040p2h01t30a3913	5 852 kr	klz3040s2h01t30a3913	6 024 kr
3	3	klz3040p3h01t30a3913	8 311 kr	klz3040s3h01t30a3913	8 573 kr
4	4	klz3040p4h01t30a3913	10 894 kr	klz3040s4h01t30a3913	11 244 kr

1	1	klz3055p1h01t30a3913	3 978 kr	klz3055s1h01t30a3913	4 066 kr
2	2	klz3055p2h01t30a3913	5 962 kr	klz3055s2h01t30a3913	6 141 kr
3	3	klz3055p3h01t30a3913	8 469 kr	klz3055s3h01t30a3913	8 737 kr
4	4	klz3055p4h01t30a3913	11 113 kr	klz3055s4h01t30a3913	11 471 kr

Skåp i bredd	Antal dörrar	Art.nr Plant tak	Pris	Art.nr Sluttande tak	Pris
1	1	klz4040p1h01t30a3913	3 778 kr	klz4040s1h01t30a3913	3 868 kr
2	2	klz4040p2h01t30a3913	5 928 kr	klz4040s2h01t30a3913	6 107 kr
3	3	klz4040p3h01t30a3913	8 833 kr	klz4040s3h01t30a3913	9 101 kr

1	1	klz4055p1h01t30a3913	3 983 kr	klz4055s1h01t30a3913	4 074 kr
2	2	klz4055p2h01t30a3913	6 429 kr	klz4055s2h01t30a3913	6 471 kr
3	3	klz4055p3h01t30a3913	9 396 kr	klz4055s3h01t30a3913	9 665 kr

Skåp i bredd	Antal dörrar	Art.nr Plant tak	Pris	Art.nr Sluttande tak	Pris
1	2	klb3055p2h01t01a3913	4 028 kr	klb3055s2h01t01a3913	4 416 kr
2	4	klb3055p4h01t01a3913	6 010 kr	klb3055s4h01t01a3913	6 488 kr

Artikelnumret avser: skåp utan underrede med ståldörr Original T01 inkl klinka krom A3913.

FÖRVARINGSSKÅP



- Helsevetsad konstruktion. Maximal hållbarhet.
- Helt slutna karmprofiler i gavel och mellanväggar. Vridstyvt!
- Skåpet är tillverkat av höghållfast stål, som svetsats ihop till skåpsektioner.
- Alla metallytor är pulverlackerat. Extra tåligt!
- Förstärkt låshål.
- Skåpen är färdigmonterade vid leverans. Det är bara att komplettera med valt underrede.
- Ventilationslitsar över och under dörr samt ventilerad botten. Glöm fuktiga kläder!
- Slät golvyta utan tröskel vilket underlättar städning.
- Våra klädsåp är liksom våra övriga såp GS-godkända, vilket garanterar dig att material, hållbarhet och tillverkningsmetoder

FÖRKLARING AV KODNYCKEL. EXEMPEL: flx4040p2h04t01h8450

flx	40	40	p	2	h	04	t01
Typ av skåp	Skåpsbredd	Skåpsdjup	Välj typ av tak	Skåp i bredd	Höjd	Fack i höjd	Typ av dörr
flx = förvaringssåp	30 = 300 mm 40 = 400 mm	40 = 400 mm 55 = 550 mm	p = plant tak s = sluttande tak	1 = 1 skåp 2 = 2 skåp 3 = 3 skåp 4 = 4 skåp	h = högt m = mellan l = lågt	03 = 3 fack 04 = 4 fack 05 = 5 fack 06 = 6 fack 09 = 9 fack 12 = 12 fack	t01 = dörr 1 s01 = dörr 1s t04 = dörr 4 t09 = dörr 9 t17 = dörr 17 t30 = dörr 30 t34 = dörr 34 t40 = dörr 40

HÖGT SKÅP

Finns i varianter med 1-5 fack, med 12 fack eller med Z-dörrar. Skåpen med en eller två dörrar har inredning för klädförvaring som standard. Två djup 400 och 550 mm med plant tak som standard. Sluttande tak mot pristilläg.

MELLANHÖGT SKÅP

Detta skåp, som finns med ett, tre eller nio fack, bildar en perfekt inredning i många miljöer. Inte för högt eller skymmande. Plant tak som standard. Sluttande tak mot pristilläg.

LÅGT SKÅP

Kombinerat med olika underreden passar detta skåp såväl i hemmet som i den offentliga miljön. Finns med en, två eller sex fack. Plant tak som standard. Sluttande tak mot pristilläg.

BREDD OCH DJUP

Alla modeller finns i bredd 300 och 400 mm, samt med djup 400 eller 550 mm.

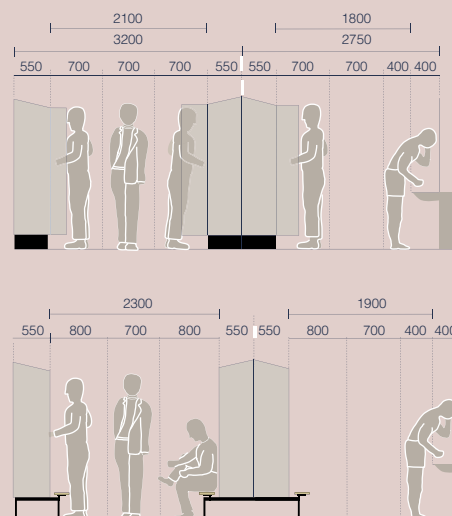

Rekommendation för minsta fria utrymmen vid placering av skåp.



Plant tak

En extra förvaring utanför skåpet. Väljer man ett skåp med plant tak har man möjlighet att förvara skrymmande persedlar där utan att de är i vägen. Har man för avsikt att bygga in skåpen är det plana taket också en fördel.

Dörrar

Titta i tabellerna vilken dörr respektive skåp har i grundutförandet. Välj alternativa dörrar mot tillägg. Se information i prislistan.

Bänkstativ

Finns det behov av sittbänkar men är dåligt med utrymmen för separata bänkar, är bänkstativet en bra och yteffektiv lösning. Placeras flera skåpsektioner i bredd kan antalet ben reduceras vilket underlättar vid städning.



Sluttande tak

Vill man undvika att saker hamnar uppe på skåpen är det sluttande taket ett bra alternativ och underlättar dessutom städningen. Det ger också extra höjd i bakkant så där blir rejält med plats för ventilationskanaler om så önskas.

Underrede

Skåpet är i sitt grundutförande utan underrede men kan kompletteras med ett flertal typer av underrede.



Sockel

Sockel är nog det vanligaste alternativet vi levererar. Den ger ett lugnt och fräscht uttryck till skåpen. Den hindrar dessutom att skräp samlas under skåpet. Sockeln, som är 150 mm hög, finns för både enkel och dubbel skåpsrad.

Lås

Artikelnr. avser förvaringsskåp med lås Klinka krom. Välj alternativa lås.



Benstativ

Enkel men samtidigt praktisk lösning på stativ. Benen har ställbara fötter för justering av ojämna golv. Finns i två höjder. I sektioner med fler skåp i rad, placeras benen gemensamt under skåpen så att minsta antal ben erhålls.

Tillbehör

Förvaringsskåpen kan utrustas med ett rikt utbud av tillbehör som lyfter funktionen ytterligare. Det finns en mängd tillbehör för skåpstommen och för dörrens in- och utsida.



Mått:

Skåp med plant tak.
Höjd exkl underrede 1752 mm, bredd 300 alt. 400 mm, djup 400 alt. 550 mm.

Skåp med sluttande tak (djup 400 mm).
Höjd exkl underrede 1861 mm, bredd 300 mm med djup 400 mm.

Skåp med sluttande tak (djup 550 mm).
Höjd exkl underrede 1902 mm, bredd 300 mm med djup 550 mm.



Mått:

Höjd exkl underrede 1327 mm, bredd 300 alt. 400 mm, djup 400 alt. 550 mm.



Mått:

Höjd exkl underrede 901 mm, bredd 300 alt. 400 mm, djup 400 alt. 550 mm.



H303/H403 HÖGT TREDJEDELSSKÅP



Bredd 300 mm Djup 400 mm

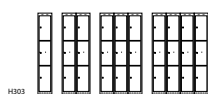

Bredd 300 mm Djup 550 mm

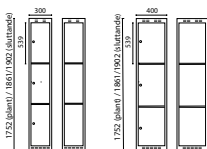

Bredd 400 mm Djup 400 mm

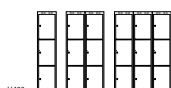

Bredd 400 mm Djup 550 mm

Skåp i bredd	Antal dörrar	Art.nr Plant tak	Pris	Art.nr Sluttande tak	Pris
1	3	flx3040p1h03t01a3913	3 811 kr	flx3040s1h03t01a3913	4 431 kr
2	6	flx3040p2h03t01a3913	6 413 kr	flx3040s2h03t01a3913	6 783 kr
3	9	flx3040p3h03t01a3913	8 808 kr	flx3040s3h03t01a3913	9 629 kr
4	12	flx3040p4h03t01a3913	11 994 kr	flx3040s4h03t01a3913	12 736 kr
1	3	flx3055p1h03t01a3913	3 983 kr	flx3055s1h03t01a3913	4 167 kr
2	6	flx3055p2h03t01a3913	6 701 kr	flx3055s2h03t01a3913	7 072 kr
3	9	flx3055p3h03t01a3913	9 206 kr	flx3055s3h03t01a3913	9 612 kr
4	12	flx3055p4h03t01a3913	12 551 kr	flx3055s4h03t01a3913	13 292 kr
1	3	flx4040p1h03t01a3913	4 085 kr	flx4040s1h03t01a3913	4 882 kr
2	6	flx4040p2h03t01a3913	6 866 kr	flx4040s2h03t01a3913	7 229 kr
3	9	flx4040p3h03t01a3913	10 697 kr	flx4040s3h03t01a3913	11 944 kr
1	3	flx4055p1h03t01a3913	4 271 kr	flx4055s1h03t01a3913	4 456 kr
2	6	flx4055p2h03t01a3913	7 175 kr	flx4055s2h03t01a3913	7 546 kr
3	9	flx4055p3h03t01a3913	11 191 kr	flx4055s3h03t01a3913	11 596 kr

H304/H404 HÖGT FJÄRDEDELSSKÅP

Bredd 300 mm Djup 400 mm

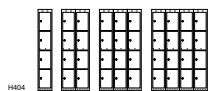

Bredd 300 mm Djup 550 mm

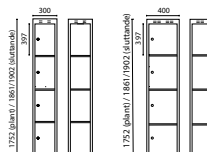

Bredd 400 mm Djup 400 mm

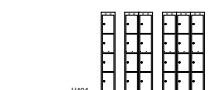

Bredd 400 mm Djup 550 mm

Skåp i bredd	Antal dörrar	Art.nr Plant tak	Pris	Art.nr Sluttande tak	Pris
1	4	flx3040p1h04t01a3913	4 335 kr	flx3040s1h04t01a3913	4 890 kr
2	8	flx3040p2h04t01a3913	7 411 kr	flx3040s2h04t01a3913	8 007 kr
3	12	flx3040p3h04t01a3913	10 174 kr	flx3040s3h04t01a3913	10 793 kr
4	16	flx3040p4h04t01a3913	13 823 kr	flx3040s4h04t01a3913	14 525 kr
1	4	flx3055p1h04t01a3913	4 527 kr	flx3055s1h04t01a3913	4 712 kr
2	8	flx3055p2h04t01a3913	8 007 kr	flx3055s2h04t01a3913	8 127 kr
3	12	flx3055p3h04t01a3913	10 640 kr	flx3055s3h04t01a3913	11 047 kr
4	16	flx3055p4h04t01a3913	14 577 kr	flx3055s4h04t01a3913	15 319 kr
1	4	flx4040p1h04t01a3913	4 472 kr	flx4040s1h04t01a3913	5 379 kr
2	8	flx4040p2h04t01a3913	7 584 kr	flx4040s2h04t01a3913	7 954 kr
3	12	flx4040p3h04t01a3913	11 856 kr	flx4040s3h04t01a3913	12 268 kr
1	4	flx4055p1h04t01a3913	4 843 kr	flx4055s1h04t01a3913	5 027 kr
2	8	flx4055p2h04t01a3913	8 195 kr	flx4055s2h04t01a3913	8 566 kr
3	12	flx4055p3h04t01a3913	12 838 kr	flx4055s3h04t01a3913	13 245 kr

Artikelnumret avser: skåp utan underrede med dörr ståldörr Original T01 inkl klinka krom

H305/H405 HÖGT FEMTEDELSSKÅP

Bredd 300 mm Djup 400 mm

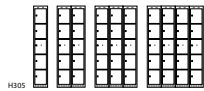

Bredd 300 mm Djup 550 mm

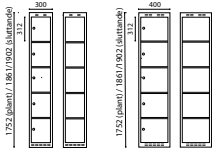

Bredd 400 mm Djup 400 mm

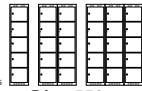

Bredd 400 mm Djup 550 mm



H412



M303



M403



M409



L406



L302



L402

M303/M403

MELLANHÖGT TREDJEDELSSKÅP

Bredd 300 mm Djup 400 mm

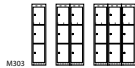

Bredd 300 mm Djup 550 mm

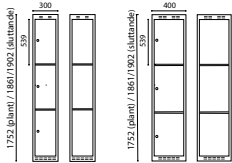

Bredd 400 mm Djup 400 mm



Bredd 400 mm Djup 550 mm

M403

M409

MELLANHÖGT NIONDELSSKÅP

Bredd 400 mm Djup 550 mm

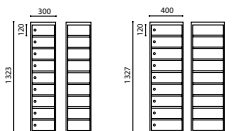

M409

L406

LÅGT SJÄTTEDELSSKÅP

Bredd 400 mm Djup 550 mm

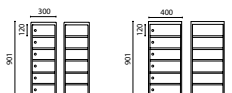

L406

Skåp i bredd	Antal dörrar	Art.nr Plant tak	Pris	Art.nr Sluttande tak	Pris
1	5	flx3040p1h05t01a3913	5 079 kr	flx3040s1h05t01a3913	5 264 kr
2	10	flx3040p2h05t01a3913	8 845 kr	flx3040s2h05t01a3913	9 215 kr
3	15	flx3040p3h05t01a3913	11 711 kr	flx3040s3h05t01a3913	12 116 kr
4	20	flx3040p4h05t01a3913	16 054 kr	flx3040s4h05t01a3913	16 796 kr
1	5	flx3055p1h05t01a3913	5 182 kr	flx3055s1h05t01a3913	5 366 kr
2	10	flx3055p2h05t01a3913	9 243 kr	flx3055s2h05t01a3913	9 613 kr
3	15	flx3055p3h05t01a3913	12 233 kr	flx3055s3h05t01a3913	12 638 kr
4	20	flx3055p4h05t01a3913	16 788 kr	flx3055s4h05t01a3913	17 530 kr
1	5	flx4040p1h05t01a3913	5 564 kr	flx4040s1h05t01a3913	5 965 kr
2	10	flx4040p2h05t01a3913	8 796 kr	flx4040s2h05t01a3913	9 876 kr
3	15	flx4040p3h05t01a3913	13 847 kr	flx4040s3h05t01a3913	14 492 kr
1	5	flx4055p1h05t01a3913	5 360 kr	flx4055s1h05t01a3913	5 724 kr
2	10	flx4055p2h05t01a3913	9 201 kr	flx4055s2h05t01a3913	9 758 kr
3	15	flx4055p3h05t01a3913	14 492 kr	flx4055s3h05t01a3913	15 138 kr

Skåp i bredd	Antal dörrar	Art.nr Plant tak	Art.nr Sluttande tak	Pris
1	3	flx3040p1m03t01a3913	-	4 004 kr
2	6	flx3040p2m03t01a3913	-	6 500 kr
3	9	flx3040p3m03t01a3913	-	8 252 kr
1	3	flx3055p1m03t01a3913	-	4 429 kr
2	6	flx3055p2m03t01a3913	-	6 800 kr
3	9	flx3055p3m03t01a3913	-	9 203 kr
1	3	flx4040p1m03t01a3913	-	4 387 kr
2	6	flx4040p2m03t01a3913	-	7 131 kr
1	3	flx4055p1m03t01a3913	-	4 580 kr
2	6	flx4055p2m03t01a3913	-	7 460 kr

Skåp i bredd	Antal dörrar	Art.nr Plant tak	Art.nr Sluttande tak	Pris
1	9	pcs4055p1m09t03a3913*	-	8 101 kr (exkl underrede)
1	9	pcs4055p1m09t03a3913somo*	-	8 588 kr (inkl underrede)
		Med el: pcs4055p1m09t03el*	-	Offereras

Skåp i bredd	Antal dörrar	Art.nr Plant tak	Art.nr Sluttande tak	Pris
1	6	pcs4055p1106t03a3913*	-	6 193 kr (exkl underrede)
1	6	pcs4055p1106t03a3913somo*	-	6 680 kr (inkl underrede)
		Med el: pcs4055p1106t03a3913el*	-	Offereras

Artikelnumret avser: skåp utan underrede med ståldörr original T01 inkl klinka krom A3919

L 302/L 402 LÄGT HALVSKÅP

Bredd 300 mm Djup 400 mm



Bredd 300 mm Djup 550 mm

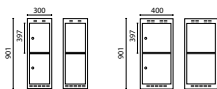

Bredd 400 mm Djup 400 mm



Bredd 400 mm Djup 550 mm

H 412 HÖGT TOLFTEDELSSKÅP

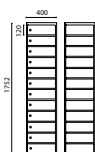

Bredd 400 mm Djup 550 mm



Skåp i bredd	Antal dörrar	Art.nr Plant tak	Art.nr Sluttande tak	Pris
1	2	flx3040p1l02t01a3913	-	2 699 kr
2	4	flx3040p2l02t01a3913	-	4 464 kr
3	6	flx3040p3l02t01a3913	-	6 085 kr
1	2	flx3055p1l02t01a3913	-	2 830 kr
2	4	flx3055p2l02t01a3913	-	4 677 kr
3	6	flx3055p3l02t01a3913	-	6 375 kr
1	2	flx4040p1l02t01a3913	-	3 008 kr
2	4	flx4040p2l02t01a3913	-	4 967 kr
1	2	flx4055p1l02t01a3913	-	3 146 kr
2	4	flx4055p2l02t01a3913	-	5 199 kr

Skåp i bredd	Antal dörrar	Art.nr Plant tak	Art.nr Sluttande tak	Pris
1	9	pcs4055p1h12t03a3913*	-	9 870 kr (exkl underrede)
2	6	pcs4055p1h12t03a3913somo*	-	10 351 kr (inkl underrede)

UNDERREDE FÖR KLÄD- OCH FÖRVARINGSSKÅP

Det är underredet som ger skåpet dess totala funktion. När du valt skåpets design, inredning och utförande så är det dags att välja underrede. Det är nu du skapar rätt funktion för den miljö där skåpet skall placeras. Vilka behov skall tillgodoses? Sittmöjlighet, utseende, utrymme, städning - ja där är många faktorer som skall vägas in.

I vårt sortiment av underreden finns det ett som alltid passar bäst. Kanske är det till och med så, att det bästa underredet är inget underrede alls! Då har vi smarta lösningar för att montera förvaringsskåpet direkt på vägg.

Socket - Ger ett lugnt och fräscht uttryck till skåpen. Den hindrar dessutom att skräp samlas under skåpet. Sockeln är ventilerad. Svartstål H=150 mm. Monteras med skruv genom Skåpets botten.

Benram - Enkel men samtidigt praktisk lösning på stativ. Benen har ställbara fötter för justering av ojämna golv. Finns i två höjder H=210-217 mm eller 325-342 mm. Svartlackerat stål (annan färg offereras).

Väggmonterat - Vid val av väggmonterat skåp blir golvet helt fritt från såväl bänkar som stativ vilket ger ett luftigt intryck och underlättar vid städning. Vid detta val rekommenderar vi ett upphängnings-set för väggmonterade skåp bestående av vinkel mot vägg, väggfäste, skruv och plugg.

Bänkkonsol - Med vår väggmonterade bänkkonsol har du sittbank men slipper stativ vilket ger ett luftigt intryck och underlättar vid städning. Vid detta val rekommenderar vi även ett upphängnings-set för väggmonterade skåp. Bänkkonsol kan väljas till skåp som skall monteras på vägg. Den består av konsolbeslag som monteras under skåpet och på vilket en sits belagd med högtryckslaminat placeras. Bänkkonsol i svartlackerat stål med sits i björklaminat (annat laminat offereras).

Bänkstativ - Finns det behov av sittbänkar men är dåligt med utrymmen för separata bänkar, är bänkstativet en bra och yteffektiv lösning. Benen har ställbara fötter för justering av ojämna golv. Bänkstativet består av benstativ med justerbara ställskruvar samt konsoler på vilka sits belagd med högtryckslaminat placeras. Sitthöjden kan justeras från 352 till 402 mm. Bänkstativ i svartlackerat stål med sits i björklaminat (annat laminat offereras).

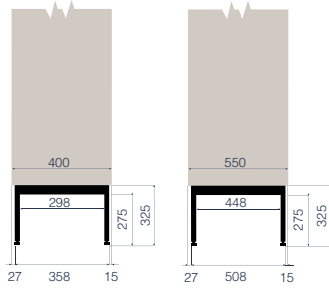

Benram med höjd 325-342 mm

Bredd	Djup	Art.nr	Pris
300 mm	400 mm	c000010-18	708 kr
400 mm	400 mm	c000013-18	754 kr
600 mm	400 mm	c000011-18	839 kr
800 mm	400 mm	c000014-18	958 kr
900 mm	400 mm	c000012-18	1 067 kr
1200 mm	400 mm	c000015-18	1 222 kr
200 mm	550 mm	c000001-18	708 kr
300 mm	550 mm	c000002-18	728 kr
400 mm	550 mm	c000005-18	774 kr
500 mm	550 mm	c000008-18	837 kr
600 mm	550 mm	c000003-18	859 kr
700 mm	550 mm	c000009-18	952 kr
800 mm	550 mm	c000006-18	978 kr
900 mm	550 mm	c000004-18	1 097 kr
1000 mm	550 mm	c000621-18	1 166 kr
1200 mm	550 mm	c000007-18	1 262 kr

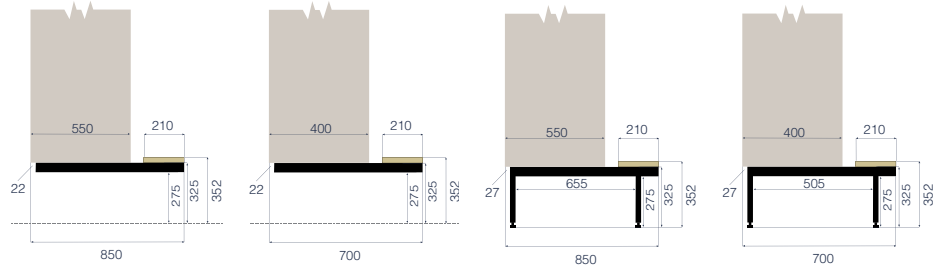

Bänkkonsol med sits av björklaminat

Bredd	Djup	Art.nr	Pris
300 mm	400 mm	m000070-18	1 017 kr
400 mm	400 mm	m000073-18	1 076 kr
600 mm	400 mm	m000071-18	1 209 kr
800 mm	400 mm	m000074-18	1 268 kr
900 mm	400 mm	m000072-18	1 444 kr
1200 mm	400 mm	m000075-18	1 712 kr
200 mm	550 mm	m000061-18	943 kr
300 mm	550 mm	m000062-18	1 017 kr
400 mm	550 mm	m000065-18	1 076 kr
500 mm	550 mm	m000068-18	1 209 kr
600 mm	550 mm	m000063-18	1 209 kr
700 mm	550 mm	m000069-18	1 268 kr
800 mm	550 mm	m000066-18	1 268 kr
900 mm	550 mm	m000064-18	1 444 kr
1000 mm	550 mm	m000629-18	1 712 kr
1200 mm	550 mm	m000067-18	1 712 kr

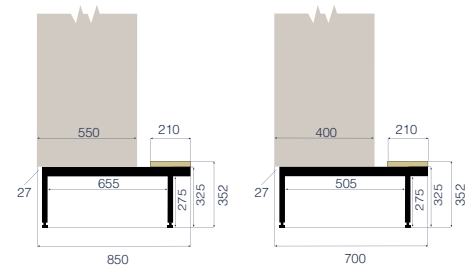

Bänkstativ med sits av björklaminat

Bredd	Djup	Art.nr	Pris
300 mm	400 mm	c000055-18LD	950 kr
400 mm	400 mm	c000058-18LD	1 031 kr
600 mm	400 mm	c000056-18LD	1 163 kr
800 mm	400 mm	c000059-18LD	1 250 kr
900 mm	400 mm	c000057-18LD	1 424 kr
1200 mm	400 mm	c000060-18LD	1 688 kr
200 mm	550 mm	c000046-18LD	930 kr
300 mm	550 mm	c000047-18LD	980 kr
400 mm	550 mm	c000050-18LD	1 061 kr
500 mm	550 mm	c000053-18LD	1 229 kr
600 mm	550 mm	c000048-18LD	1 192 kr
700 mm	550 mm	c000054-18LD	1 223 kr
800 mm	550 mm	c000051-18LD	1 270 kr
900 mm	550 mm	c000049-18LD	1 424 kr
1000 mm	550 mm	c000627-18LD	1 544 kr
1200 mm	550 mm	c000052-18LD	1 688 kr

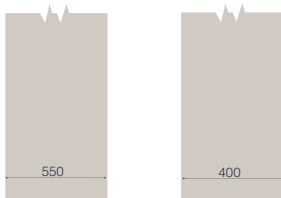

Väggmonterat

Bredd	Art.nr	Pris
200 mm	m000107-50-200	110 kr
300 mm	m000107-50-300	125 kr
400 mm	m000107-50-400	144 kr
500 mm	m000107-50-500	159 kr
600 mm	m000107-50-600	171 kr
700 mm	m000107-50-700	185 kr
800 mm	m000107-50-800	220 kr
900 mm	m000107-50-900	213 kr
1000 mm	m000107-50-1000	227 kr
1200 mm	m000107-50-1200	262 kr

Täckplåt

Täckplåt vid skåpsrader rygg mot rygg, en st per gavel. Artikelnummer: m000167-18. 104 kr

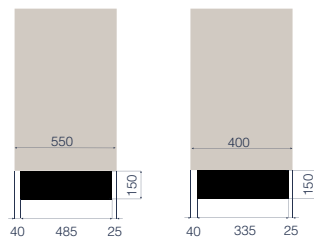

Socket höjd 150 mm (hög socket offereras)

Bredd	Djup	Art.nr	Pris
300 mm	400 mm	m000085-18	572 kr
400 mm	400 mm	m000088-18	615 kr
600 mm	400 mm	m000086-18	661 kr
800 mm	400 mm	m000089-18	721 kr
900 mm	400 mm	m000087-18	749 kr
1200 mm	400 mm	m000090-18	838 kr
200 mm	550 mm	m000076-18	564 kr
300 mm	550 mm	m000077-18	592 kr
400 mm	550 mm	m000080-18	625 kr
500 mm	550 mm	m000083-18	653 kr
600 mm	550 mm	m000078-18	681 kr
700 mm	550 mm	m000084-18	708 kr
800 mm	550 mm	m000081-18	741 kr
900 mm	550 mm	m000079-18	769 kr
1000 mm	550 mm	m000625-18	797 kr
1200 mm	550 mm	m000082-18	858 kr

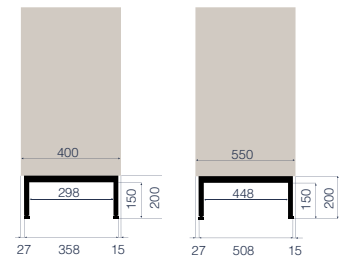

Benram med höjd 200-217 mm

Bredd	Djup	Art.nr	Pris
300 mm	400 mm	c000025-18	742 kr
400 mm	400 mm	c000028-18	770 kr
600 mm	400 mm	c000026-18	830 kr
800 mm	400 mm	c000029-18	847 kr
900 mm	400 mm	c000027-18	1 043 kr
1200 mm	400 mm	c000030-18	1 186 kr
200 mm	550 mm	c000016-18	528 kr
300 mm	550 mm	c000017-18	792 kr
400 mm	550 mm	c000020-18	805 kr
500 mm	550 mm	c000023-18	830 kr
600 mm	550 mm	c000018-18	862 kr
700 mm	550 mm	c000024-18	893 kr
800 mm	550 mm	c000021-18	898 kr
900 mm	550 mm	c000019-18	1 064 kr
1000 mm	550 mm	c000622-18	1 097 kr
1200 mm	550 mm	c000022-18	1 242 kr

DÖRRAR FÖR KLÄD- OCH FÖRVARINGSSKÅP

Dörren är ytterligare en viktig detalj som gör att skåpet blir optimalt. Vi har åtta olika modeller att välja mellan och i princip kan man välja vilken dörr man vill till sitt skåp. I tabellen nedan kan du se vilka dörrar som är möjliga till våra kläd- och förvaringsskåp. Dörrarna kan vara av stål, eller stål som förstärks med ytterligare stål eller laminat för att tåla den tuffaste hantering. De kan vara be- lagda med laminat med matchande eller avvikande ABS-kantlist för att passa

övrig design och inredning, eller kompaktlaminat som passar i miljö med vatten och fukt och de kan vara av plexi för att få visibilitet. Att de dessutom kan väljas i nära nog valfri färg gör urvalet oändligt. Se våra standardfärger och standardlaminat på sidan 186-187.

Klädskåp KLS	Original (t01)	Original plus (s01)	Strong (t30)	Solid (t40)	Decor (t04)	Compact (t17)	Vision (t34)	Visible (t09)	Akustik (t60)
Klädskåp H201 helskåp	Standard	Ej möjlig	188 kr	Ej möjlig	572 kr	Ej möjlig	636 kr	Ej möjlig	Ej möjlig
Klädskåp H301 helskåp	Standard	62 kr	310 kr	1 028 kr	850 kr	Offert	638 kr	Ej möjlig	1 663 kr
Klädskåp H401 helskåp	Standard	62 kr	361 kr	1 047 kr	1 170 kr	Offert	854 kr	Ej möjlig	1 961 kr
Klädskåp M301 helskåp	Standard	62 kr	258 kr	664 kr	697 kr	Offert	464 kr	Ej möjlig	Ej möjlig
Klädskåp M401 helskåp	Standard	569 kr	292 kr	864 kr	899 kr	Offert	618 kr	Ej möjlig	Ej möjlig
Klädskåp L301 helskåp	Standard	62 kr	243 kr	604 kr	523 kr	Offert	332 kr	649 kr	1 221 kr
Klädskåp L401 helskåp	Standard	62 kr	267 kr	744 kr	662 kr	Offert	454 kr	898 kr	1 419 kr
Klädskåp H302 halvskåp	Standard	123 kr	486 kr	1 208 kr	1 045 kr	Offert	664 kr	1 298 kr	2 443 kr
Klädskåp H402 halvskåp	Standard	123 kr	534 kr	1 488 kr	1 324 kr	Offert	908 kr	1 796 kr	2 838 kr
Klädskåp H221 parskåp	Standard	Ej möjlig	Ej möjlig	Ej möjlig	2 124 kr	Ej möjlig	1 272 kr	Ej möjlig	Ej möjlig
Klädskåp H321 parskåp	Standard	Ej möjlig	Ej möjlig	Ej möjlig	2 445 kr	Ej möjlig	1 274 kr	Ej möjlig	Ej möjlig
Klädskåp H331 parskåp	Standard	Ej möjlig	Ej möjlig	Ej möjlig	2 765 kr	Ej möjlig	1 276 kr	Ej möjlig	Ej möjlig
Klädskåp H421 parskåp	Standard	Ej möjlig	Ej möjlig	Ej möjlig	2 830 kr	Ej möjlig	1 490 kr	Ej möjlig	Ej möjlig
Klädskåp H431 parskåp	Standard	Ej möjlig	Ej möjlig	Ej möjlig	3 155 kr	Ej möjlig	1 492 kr	Ej möjlig	Ej möjlig
Klädskåp H441 parskåp	Standard	Ej möjlig	Ej möjlig	Ej möjlig	3 538 kr	Ej möjlig	1 708 kr	Ej möjlig	Ej möjlig
Klädskåp H3z2 z-skåp	Ej möjlig	Ej möjlig	Standard	613 kr	1 477 kr	Offert	1 186 kr	Ej möjlig	Ej möjlig
Klädskåp H4z2 z-skåp	Ej möjlig	Ej möjlig	Standard	879 kr	1 840 kr	Offert	1 608 kr	Ej möjlig	Ej möjlig
Klädskåp H3z1 z-skåp	Ej möjlig	Ej möjlig	310 kr	1 028 kr	592 kr	Offert	638 kr	Ej möjlig	1 388 kr
Klädskåp H4z1 z-skåp	Ej möjlig	Ej möjlig	361 kr	1 047 kr	864 kr	Offert	854 kr	Ej möjlig	1 639 kr
Klädskåp 33b1 bodskåp	Standard	62 kr	266 kr	864 kr	850 kr	Offert	739 kr	Ej möjlig	1 663 kr
*Tillägget avser pris per sektion									

Förvaringsskåp FLX	Original (t01)	Original plus (s01)	Strong (t30)	Solid (t40)	Decor (t04)	Compact (t17)	Vision (t34)	Visible (t09)	Akustik (t60)
Förvaringsskåp H303	Standard	185 kr	669 kr	1 647 kr	1 189 kr	offert	603 kr	1 356 kr	3 279 kr
Förvaringsskåp H403	Standard	185 kr	714 kr	2 070 kr	1 464 kr	offert	633 kr	1 827 kr	3 729 kr
Förvaringsskåp H304	Standard	246 kr	836 kr	1 820 kr	1 477 kr	offert	568 kr	1 532 kr	Ej möjlig
Förvaringsskåp H404	Standard	246 kr	896 kr	2 128 kr	1 616 kr	offert	792 kr	2 072 kr	Ej möjlig
Förvaringsskåp H305	Standard	308 kr	1 015 kr	1 990 kr	1 636 kr	offert	525 kr	Ej möjlig	Ej möjlig
Förvaringsskåp H405	Standard	308 kr	1 075 kr	2 245 kr	2 020 kr	offert	770 kr	Ej möjlig	Ej möjlig
Förvaringsskåp M303	Standard	185 kr	627 kr	1 365 kr	982 kr	offert	426 kr	1 338 kr	Ej möjlig
Förvaringsskåp M403	Standard	185 kr	672 kr	1 596 kr	1 212 kr	offert	594 kr	1 776 kr	Ej möjlig
Förvaringsskåp L302	Standard	123 kr	410 kr	910 kr	654 kr	offert	284 kr	766 kr	Ej möjlig
Förvaringsskåp L402	Standard	123 kr	448 kr	1 064 kr	808 kr	offert	396 kr	1 036 kr	Ej möjlig
*Tillägget avser pris per sektion									



ORIGINAL (t01)

Konstruktion av specialprofilerat stål. Infälld i karmen med dolda gångjärn. Dörren är försedd med monterad dörrstopp samt invändig förstärkningsplåt runt låshålet. Dörren pulverlackeras i samma färg på båda sidor. Tjocklek 18 mm. Kan försees med alla typer av Sonesson Inredningars lås.



ORIGINAL PLUS (s01)

Dörr försedd med visitkortshållare. Konstruktion av specialprofilerat stål. Infälld i karmen med dolda gångjärn. Dörren är försedd med monterad dörrstopp samt invändig förstärkningsplåt runt låshålet. Dörren pulverlackeras i samma färg på båda sidor. Tjocklek 18 mm. Kan försees med alla typer av Sonesson Inredningars lås.



STRONG (t30)

Dörr av specialprofilerat stål. Dubbla väggar med förstärkningsprofil mellan. Dörren pulverlackeras i samma färg på båda sidor. Tjocklek 18 mm. Kan försees med alla typer av Sonesson Inredningars lås.



SOLID (t40)

En solid dörr i massivt stål. Vinkelbockad vid gångjärnssida för extra vridstyvhet. Dörren har förstärkt svetsad dörrstopp. Dörren samt dörrstoppet pulverlackeras i samma färg på båda sidor. Tjocklek 3 mm. Kan ej försees med myntlås.



DECOR (t04)

Frontskiva belagd med högtryckslaminat monterad i extra kraftig ståldörr. Dörren har förstärkt svetsad dörrstopp. Ståldörren samt dörrstoppen pulverlackeras alltid i samma kulör. Frontskivan levereras i våra standardfärger (se sidan 187), andra färger finns som tillval. Frontskivan är utbyttbar. Tjocklek 16 mm. Kan försees med alla typer av Sonesson Inredningars lås.



COMPACT (t17)

Dörr i kompaktlaminat med stabiliserande naturanodiserad aluminiumskena på gångjärnssidan. Det givna valet av dörr för skåp i miljö med vatten och fukt. Dörrbladet levereras i våra standardfärger (se sidan 187), andra färger på kompaktlaminat finns som tillval. Dörren kan även försees med motiv eller foto enligt önskemål från kund. Tjocklek 10 mm. Minsta beställningsantal 30 dörrar.



VISION (t34)

Dörr av spånskiva belagd med högtryckslaminat samt med ABS-kantlist. Dörren är försedd med grålackerad monterad dörrstopp. Dörren kan väljas i valfritt laminat (se sidan 136). ABS-kantlist kan fås som avvikande färg mot tillägg. Dörren kan även försees med motiv eller foto enligt önskemål från kund. Tjocklek 17,6 mm. Kan försees med alla typer av Sonesson Inredningars lås.



VISIBLE (t09)

Dörr av rökfärgad akrylplast som är monterad i en solid pulverlackerad stålram. Dörren har dörrstopp. Tjocklek 18 mm. Kan försees med alla typer av Sonesson Inredningars lås.



AKUSTIK (t60)

Dörr akustik är utformad med skolmjlö i åtanke. Konstruktion betsår av metall och textil och är utformad för att dämpa kraftiga ljudvågor. Mellan fram och baksida finns 15 mm tjock textilskiva som absorberar ljudvågen.

LÅS FÖR KLÄD- OCH FÖRVARINGSSKÅP

Lås för säkerhet och funktion. Från enklaste klinkan för hänglåset till elektromekaniskt kombinationslås. Alla går att välja till våra kläd- och förvaringsskåp. Det finns dessutom fler modeller av de olika varianterna. Den enkla klinkan finns i en skolvariant som tål det tuffa slitaget och en variant som ger dörren en extra inredningsdetalj. Cylinderlåsen finns också i ett flertal varianter från det enkla till system

med huvudnycklar. Där finns också modeller med extra säkra låssystem om du har behov av att låsa in något som är lite dyrbarare. Kodlås med olika funktioner blir mer och mer vanligt, såväl i skolan som på gymmet. Samtliga skåpsdörrar har håltagning 18x22 mm för nedanstående låsalternativ.

Tilläggspris vid val annat lås än standardlås

LÅS	Artnr	Utförande	Pris
	apinv	Assa PIN Vertikal	1 745 kr
	apinh	Assa PIN Horizontal	1 745 kr
	h8450	8450 systemlås	319 kr
	h845s	8450 systemlås, definierat system	374 kr
	ed400	EuroLock systemlås	129 kr
	w1401	WF1401 w	993 kr
	a3906	Klinka skola	273 kr
	flvxx	Flexlock Visible	2 570 kr
	S051101	Kodlås C9542 3-hjuls svart	199 kr

HUVUDNYCKLAR

	s024030	8450 systemlås	443 kr
	s024570	8450 systemlås, definierat system	443 kr
	s024038	EuroLock systemlås	796 kr
	77901	WF1401	914 kr
	SM02555-9	Flexlock RFID kort user	253 kr
	SM02555-2-01	Flexlock RFID kort Service 01	253 kr
	SM02555-1-01	Flexlock RFID kort programmering 01	253 kr



h8450
h845s



ed400

8450 MED HUVUDNYCKELSYSTEM
ASSA 8450 är en 5-stifts cylinder med 2 nycklar per lås. Låset passar höger- och vänsterhängda dörrar. Cylinderhus och nycklar av förnicklad mässing. Lås med huvudnyckelsystem finns upp till 2000 st möjliga låskombinationer/system. 1 st huvudnyckel medföljer per beställning och system. Definierat system - av kunden angett system och låsnummer

EUROLOCK MED HUVUDNYCKELSYSTEM
Eurolock är ett cylinderlås av typen skivlås. 2 nycklar per lås. Låset passar höger- och vänsterhängda dörrar. Cylinderhus av zink, nycklar av förnicklad mässing.



WF1401

WF1401 är ett mekaniskt lås av hög kvalitet med fyrställig kod. Inställningen är enkel och låset går lätt att montera i ett standard låshål. Låset går att återställa med servicenyckel. Låsmekanismen är tillverkad av solid metall och det svarta ytterhöljet i förstärkt glasfiber.



apinv
apinh

ASSA PIN

ASSA ABLOY PIN är ett fristående batteridrivet elektromekaniskt kodlås. Låset är avsett för användning i torra utrymmen, men kan kompletteras med en tätande gummipackning för användning i fuktiga inomhusmiljöer. Låset går att ställa i 2 olika användarlågen.

Privat läge

I detta läge öppnas låset med samma kod(er) under en längre tid

Publikt läge

I detta läge anger användaren valfri kod då skåpet låses. Samma kod används senare för att öppna. Låset går nu åter att låsa med valfri kod.

Låset kan enkelt snabbprogrammeras för att driftsätta deti något av ovanstående lägen på några sekunder men mer avancerad programmering finns också tillgänglig. Låset har så kallad tidsöppning vilket innebär att man kan sätta låset att automatöppna efter en förbestämd tid. Låset har en så kallad time-out-funktion vid upprepade inslag av fel kod.



a3906

KLINKA SKOL

Klinka är avsedd att användas i kombination med ett hänglås. Rekommenderad bygeltjocklek på hänglåset är 6 mm. Hänglåsbeslaget har samma håltagning som ASSA 8450 och 8950. Vid låst läge förhindrar hänglåset vridning av regeln. Finns i både höger- och vänsterutförande. Tillverkad i stål.



a3913

KLINKA KROM

Klinka är avsedd att användas i kombination med ett hänglås. Rekommenderad bygeltjocklek på hänglåset är 6 mm. Hänglåsbeslaget har samma håltagning som ASSA 8450 och 8950. Vid låst läge förhindrar hänglåset vridning av regeln. Finns i både höger- och vänsterutförande. Finns även som gemensam låsning för parskåp, dvs en dörrknopp i den vänstra dörren och en klinka i den högra dörren. Tillverkad i gjuten zink som glansföchromats.



FLEXLOCK VISIBLE

- Kompakt vredlås, (Cam lock) med RFID teknik
- För användning med fastighetens redan existerande passersystem
- Kan användas till alla Sonesson skåp
- Monterbar på plåt, trä och laminatdörrar
- Batteridrivet
- Ca 3000 öppningar innan batteribytest
- Enkel programmering
- Enkel Montering
- Horisontell placering
- Kan eftermonteras på de flesta Sonesson skåp
- Levereras alltid som standard i mode 1

Vredlås till förvarings- och omklädnings-skåp, Ett nyckelfritt alternativ till traditionella skåplås. Istället för att använda en nyckel så läser man upp förvaringen med ett Mifare-kort. Låset kan programmeras med ett antal funktioner för att begränsa antalet användare eller vara tidsstyrt. Låset kan enkelt monteras på nya skåp och även eftermonteras på de flesta skåp där det idag sitter cylinderlås eller klinka. Låset är batteridrivet och ingen extern strömförsörjning krävs. Låset finns som standard i mörkgrå färg.

TILLBEHÖR FÖR DÖRR KLÄD- OCH FÖRVARINGSSKÅP

Ett kläd- och förvaringsskåp från Sonesson Inredningar är redan i basutförande väl genomtänkt. För att få det "perfekta" skåpet har vi ett brett sortiment av tillbehör som placeras på dörrens insida, vilket gör att skåpet nästan går att få "skräddarsytt".

A SPEGEL MED DUBBELHÄFTANDE TEJP

Mått 150x210 mm.

Artikelnr: s023648 **70 kr**

B LÅDA I GRÅLACKERAD PLÅT (Dörr Original)

Lådans djup är 79 mm.

För skåp med bredd 300 mm. Artikelnr: m000092-50 **174 kr**

För skåp med bredd 400 mm. Artikelnr: m000093-50 **187kr**

C TORKSTÄLLNING FÖR DÖRRENS INSIDA

(Dörr Original).

Torkställning med två byglar, inkl fäste.

För skåp med bredd 300 mm. Artikelnr: m000094-50 **501 kr**

För skåp med bredd 400 mm. Artikelnr: m000095-50 **508 kr**

D UPPHÄNGNINGSSATS (Dörr Original)

Montagelist med skolkrok på utsidan av dörren

samt två väskkrokar på dörrens insida.

För skåp med bredd 300 mm. Artikelnr: m000096-50 **288 kr**

För skåp med bredd 400 mm. Artikelnr: m000097-50 **302 kr**

E TRANSPARENT PLASTLÅDA MED DUBBELHÄFTANDE TEJP

Mått B150xH80xD94 mm.

Artikelnr: s024537 **97 kr**

F TORKSTÄLLNING MED TVÅ BYGLAR (Dörr Vision)

Monteras utan fäste på dörrens insida.

Mått B200xH224xD45 mm.

Artikelnr: s023657-43 **192 kr**

G NYCKELBRICKA MED S-KROK

Mått Ø30 mm.

Artikelnr: s023658-43 **34kr**

H SJÄLVHÄFTANDE NUMMERDEKAL

för placering på resp dörr eller på skåpets

front ovanför dörr. Karta med 25 st nr.

Nummer från 1 till 999. Transparent med svart/vit text.

Artikel. nr: NRVI0 Mått B45xH25 mm. **103 kr**

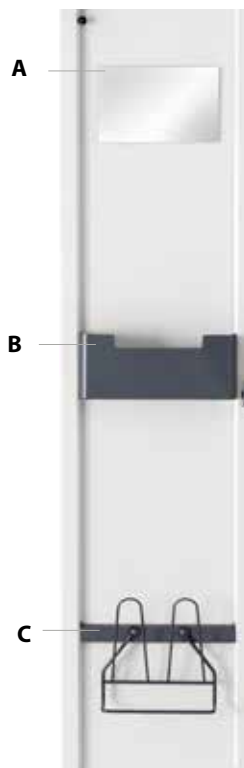

D



List med två väskkrokar på insidan + en skolkrok på utsidan av dörren.

E



F

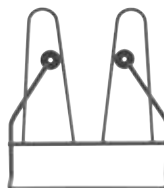

G



H



TILLBEHÖR FÖR STOMME KLÄD- OCH FÖRVARINGSSKÅP

Till förvaringsskåpen finns en rad extra inredningar och tillbehör. Med dessa går det att anpassa skåpets stomme så att det får just de funktioner användaren önskar. Många av tillbehören monterar vi innan leverans men de flesta går även bra att komplettera och montera allt efter som behov uppstår.

I SVÄNGBAR KORT SKILJEVÄGG.

Mått B452xH870 mm.

Skiljevägg inkl. plastklämma. Artikelnr: m000104-50 **813 kr**

OBS! Notera att skiljeväggarna enbart passar skåp med djup 55 cm

J SVÄNGBAR LÅNG SKILJEVÄGG.

Mått B446xH1275 mm.

Skiljevägg inkl. plastklämma. Artikelnr: m000103-50 **890 kr**

OBS! Notera att skiljeväggarna enbart passar skåp med djup 55 cm

K LAMINATGAVELSKIVA

av spånskiva belagd med högtryckslaminat med ABS-kantlist. Tjocklek 17,6 mm. Laminatgavlar för skåp med sluttande tak och enkelrad är användbar och passar både höger och vänster gavlar.

Laminatgavlar till höga skåp

Enkelrad B400xH1752 mm, plant tak. Artikelnr: m000139-xx **1 585 kr**

Enkelrad B550xH1752 mm, plant tak. Artikelnr: m000137-xx **2 091 kr**

Enkelrad B400xH1752/1861 mm, sluttande tak. Artikelnr: m000147-xx **2 229 kr**

Enkelrad B550xH1752/1902 mm, sluttande tak. Artikelnr: m000145-xx **3 419 kr**

Dubbelrad B805xH1752 mm, plant tak. Artikelnr: m000140-xx **3 230kr**

Dubbelrad B1105xH1752 mm, plant tak. Artikelnr: m000138-xx **3 530 kr**

Dubbelrad B805xH1752/1861 mm, sluttande tak. Artikelnr: m000148-xx **3 050 kr**

Dubbelrad B1105xH1752/1902 mm, sluttande tak. Artikelnr: m000146-xx **4 009 kr**

Laminatgavlar till mellanhöga skåp

Enkelrad B400xH1326 mm, plant tak. Artikelnr: m000171-xx **1 159 kr**

Enkelrad B550xH1326 mm, plant tak. Artikelnr: m000141-xx **1 473 kr**

Dubbelrad B805xH1326 mm, plant tak. Artikelnr: m000173-xx **2 081 kr**

Dubbelrad B1105xH1326 mm, plant tak. Artikelnr: m000142-xx **2 343 kr**

Laminatgavlar till låga skåp

Enkelrad B400xH901 mm, plant tak. Artikelnr: m000170-xx **887 kr**

Enkelrad B550xH901 mm, plant tak. Artikelnr: m000143-xx **1 165 kr**

Dubbelrad B805xH901 mm, plant tak. Artikelnr: m000172-xx **1 649 kr**

Dubbelrad B1105xH901 mm, plant tak. Artikelnr: m000144-xx **1 774 kr**

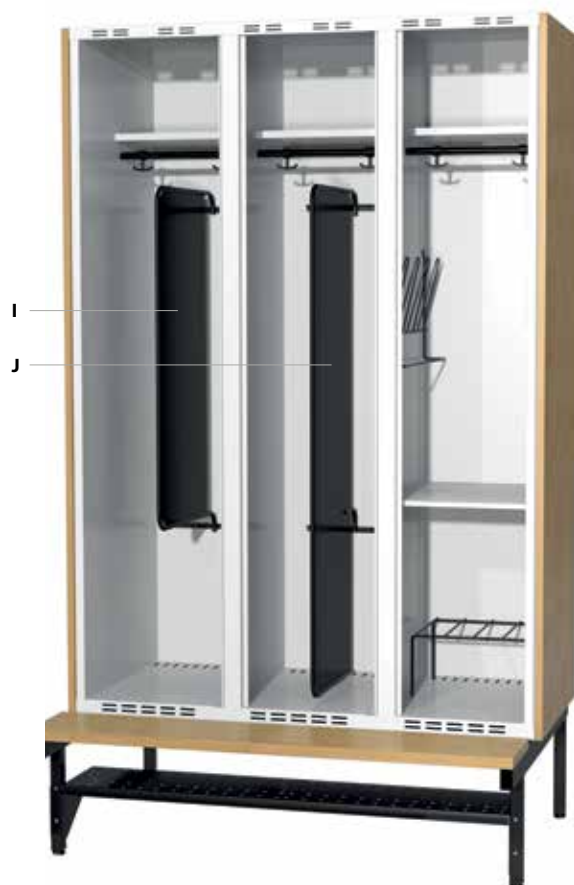

TILLBEHÖR FÖR STOMME KLÄD- OCH FÖRVARINGSSKÅP

L TORKHYLLA I TRÅD.

Fristående. B260xH170xD335 mm.

Artikelnr: m000101-50 **213 kr**

L

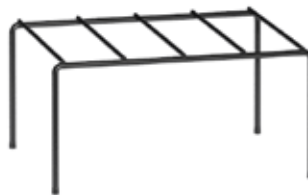

M SJÄLVHÄFTANDE NUMMERSKYLT

För placering på skåpets front ovanför dörr.

Svart bricka med vit text. Mått B82xH22xD1,5 mm.

Ett nummer. Artikelnr: S025525 **61 kr**

Två nummer. Artikelnr: S025526 **61 kr**

Tre nummer. Artikelnr: S025527 **61 kr**

Fyra nummer. Artikelnr: S025528 **61 kr**

M



N HYLLA.

Set av upphängningslister för hyllor, längd 830 mm.

Färg 7040. Artikelnr: m000132-50 **468 kr**

Set av upphängningslister för hyllor, längd 1340 mm.

Färg 7040. Artikelnr: m000133-50 **584 kr**

Hylla för upphängningslister för skåp med bredd 300 mm, djup 400 mm. Färg RAL 7040. Artikelnr: m000168-50 **171 kr**

Hylla för upphängningslister för skåp med bredd 400 mm, djup 400 mm. Färg RAL 7040. Artikelnr: m000169-50 **171 kr**

Hylla för upphängningslister för skåp med bredd 300 mm, djup 550 mm. Färg RAL 7040. Artikelnr: m000134-50 **171 kr**

Hylla för upphängningslister för skåp med bredd 400 mm, djup 550 mm. Färg RAL 7040. Artikelnr: m000135-50 **212 kr**

N



O SKOHYLLA FÖR BÄNKSTATIV/BENRAM.

Höjd 320 mm.

För skåp med bredd 200 mm. Artikelnr: m000108-18 **268 kr**

För skåp med bredd 300 mm. Artikelnr: m000109-18 **252 kr**

För skåp med bredd 400 mm. Artikelnr: m000112-18 **276 kr**

För skåp med bredd 500 mm. Artikelnr: m000115-18 **358 kr**

För skåp med bredd 600 mm. Artikelnr: m000110-18 **329 kr**

För skåp med bredd 700 mm. Artikelnr: m000116-18 **412 kr**

För skåp med bredd 800 mm. Artikelnr: m000113-18 **381 kr**

För skåp med bredd 900 mm. Artikelnr: m000111-18 **405 kr**

För skåp med bredd 1000 mm. Artikelnr: m000631-18 **501 kr**

För skåp med bredd 1200 mm. Artikelnr: m000114-18 **482 kr**

O



Bilden visar skohylla monterad på bänkstativ. Bänkstativet ingår ej i artikelnumret.

P SKRUVSET FÖR SAMMANKOPPLING.

Fyra stycken standard skruvar och muttrar för

sammankoppling av skåpsektioner. Artikelnr: m000186 **32 kr**

P



SKOLSKÅP

PRAKTISK INFORMATION



- Fastsvetsad inredning anpassad till skolmiljö.
- Hellsvetsad konstruktion. Maximal hållbarhet.
- Helt slutna karmprofiler i gavel och mellanväggar. Vridstyvt!
- Skåpet är tillverkat av höghållfast stål, som svetsas ihop till skåpsektioner.
- Pulverlackerade ytor. Extra tåligt!
- Förstärkt låshål.
- Slät golvyta utan tröskel vilket underlättar vid städning.
- Skåpen är färdigmonterade vid leverans. Det är bara att komplettera med valt underrede. Sockel kan även fås fabriksmonterad.
- Våra skolskåp är liksom våra övriga skåp GS-godkända, vilket garanterar dig att material, hållbarhet och tillverkningsmetoder håller mycket hög standard.

FÖRKLARING AV KODNYCKEL. EXEMPEL: skx4055s2h01t30h8450

skx	40	55	s	2	h	01	t30
Typ av skåp	Skåpsbredd*	Skåpsdjup	Välj typ av tak	Skåp i bredd	Fack i höjd	Höjd	Typ av dörr
skx = skolskåp skz = skolskåp z-skåp	30 = 300 mm 40 = 400 mm	40 = 400 mm 55 = 550 mm	p = plant tak s = sluttande tak	1 = 1 skåp 2 = 2 skåp 3 = 3 skåp 1 = 1 skåp 2 = 2 skåp 3 = 3 skåp	h = högt m = mellan l = lågt	01 = 1 fack 02 = 2 fack 03 = 3 fack 04 = 4 fack	t04 = dörr 4 t30 = dörr 30 t40 = dörr 40

HÖGT SKÅP

Finns i varianter med 1 till 4 fack eller med Z-dörrar. Skåpen med en eller två dörrar har krok för kläder samt svetsade bokfack. Skåp med tre dörrar har ett svetsat hyllplan. Alla skåp finns med både plant och sluttande tak.

MELLANHÖGT SKÅP

Detta skåp, som finns med ett eller tre fack, bildar en perfekt inredning i många miljöer. Inte för högt eller skymmande. Skåp med en dörr har ett svetsat bokfack. Plant tak som standard.

LÅGT SKÅP

Finns med ett eller två fack, kombinerat med olika underrede passar detta skåp på många platser i skolans miljö. Skåp med en dörr har ett svetsat bokfack. Plant tak som standard.

BREDD OCH DJUP

Alla modeller finns i bredd 300 och 400 mm, samt med djup 400 eller 550 mm.

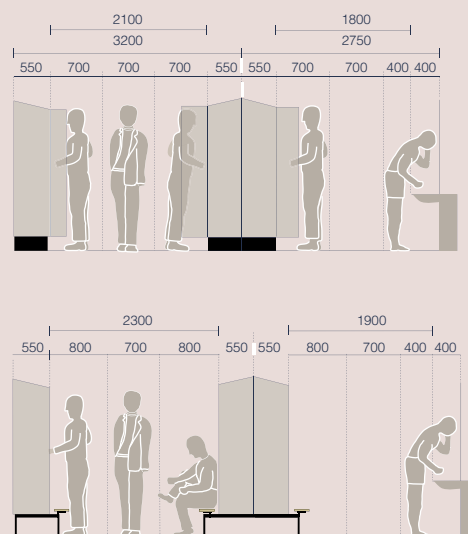

Rekommendation för minsta fria utrymmen vid placering av skåp.



Plant tak

En extra förvaring utanför skåpet. Väljer man ett skåp med plant tak har man möjlighet att förvara skrymmande persedlar där utan att de är i vägen. Har man för avsikt att bygga in skåpen är det plana taket också en fördel.



Sluttande tak

Vill man undvika att saker hamnar upp på skåpen är det sluttande taket ett bra alternativ och underlättar dessutom städningen. Det ger också extra höjd i bakkant så där blir rejält med plats för ventilationskanaler om så önskas.



Sockel

Sockel är nog det vanligaste alternativet vi levererar. Den ger ett lugnt och fräscht uttryck till skåpen. Den hindrar dessutom att skräp samlas under skåpet. Sockeln, som är 150 mm hög, finns för både enkel och dubbel skåpsrad.



Dörrar

Artikelnr. avser skåp med dörrtyp Strong. Välj alternativa dörrar mot tillägg.

Underrede

Skåpet är i sitt grundutförande utan underrede men kan kompletteras med ett flertal typer av underrede.

Lås

Artikelnr. avser skåp med lås Klinka skola. Välj alternativa lås mot tillägg. Se information i prislistan.

Benstativ

Enkel men samtidigt praktisk lösning på stativ. Benen har ställbara fötter för justering av ojämna golv. Finns i två höjder. I sektioner med fler skåp i rad, placeras benen gemensamt under skåpen så att minsta antal ben erhålls.

Bänkstativ

Finns det behov av sittbänkar men är dåligt med utrymmen för separata bänkar, är bänkstativet en bra och yteffektiv lösning. Placeras flera skåpsektioner i bredd kan antalet ben reduceras vilket underlättar vid städning.

Tillbehör

Skolskåpen kan utrustas med ett rikt utbud av tillbehör som lyfter funktionen ytterligare. Det finns en mängd tillbehör för skåpstommen och för dörrrens in- och utsida.

Ett stort utbud av skolskåp med två bredder, två djup och tre olika höjder



Mått:

Skåp med plant tak.
Höjd exkl underrede 1752 mm, bredd 300 alt. 400 mm,
djup 400 alt. 550 mm.

Skåp med sluttande tak (djup 400 mm).
Höjd exkl underrede 1861 mm, bredd 300 mm med
djup 400 mm.

Skåp med sluttande tak (djup 550 mm).
Höjd exkl underrede 1902 mm, bredd 300 mm med
djup 550 mm.



Mått:

Höjd exkl underrede 1327 mm, bredd
300 alt. 400 mm, djup 400 alt. 550 mm.



Mått:

Höjd exkl underrede 901 mm, bredd 300 alt.
400 mm, djup 400 alt. 550 mm.



H301/H401 HÖGT HELSKÅP

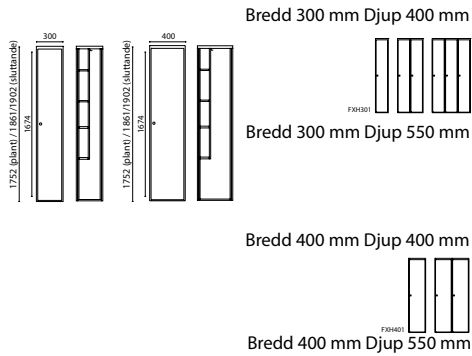

Skåp i bredd	Antal dörrar	Art.nr Plant tak	Pris	Art.nr Sluttande tak	Pris
1	1	skx3040p1h01t30a3906	4 033 kr	skx3040s1h01t30a3906	4 260 kr
2	2	skx3040p2h01t30a3906	6 788 kr	skx3040s2h01t30a3906	7 236 kr
3	3	skx3040p3h01t30a3906	9 813 kr	skx3040s3h01t30a3906	10 478 kr
1	1	skx3055p1h01t30a3906	4 220 kr	skx3055s1h01t30a3906	4 446 kr
2	2	skx3055p2h01t30a3906	7 091 kr	skx3055s2h01t30a3906	7 537 kr
3	3	skx3055p3h01t30a3906	10 258 kr	skx3055s3h01t30a3906	10 925 kr
1	1	skx4040p1h01t30a3906	4 232 kr	skx4040s1h01t30a3906	4 457 kr
2	2	skx4040p2h01t30a3906	7 606 kr	skx4040s2h01t30a3906	8 046 kr
1	1	skx4055p1h01t30a3906	4 419 kr	skx4055s1h01t30a3906	4 645 kr
2	2	skx4055p2h01t30a3906	7 937 kr	skx4055s2h01t30a3906	8 383 kr

H302/H402 HÖGT HALVSKÅP

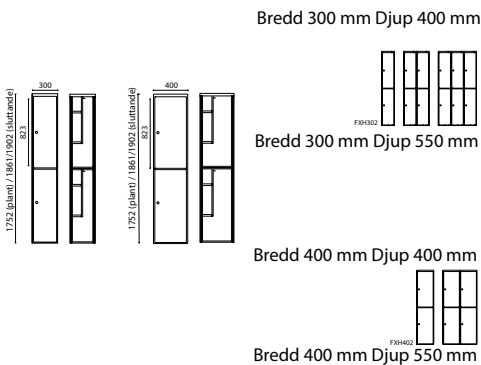

Skåp i bredd	Antal dörrar	Art.nr Plant tak	Pris	Art.nr Sluttande tak	Pris
1	2	skx3040p1h02t30a3906	4 289 kr	skx3040s1h02t30a3906	4 508 kr
2	4	skx3040p2h02t30a3906	7 485 kr	skx3040s2h02t30a3906	7 931 kr
3	6	skx3040p3h02t30a3906	10 565 kr	skx3040s3h02t30a3906	11 231 kr
1	2	skx3055p1h02t30a3906	4 474 kr	skx3055s1h02t30a3906	4 694 kr
2	4	skx3055p2h02t30a3906	7 808 kr	skx3055s2h02t30a3906	8 248 kr
3	6	skx3055p3h02t30a3906	11 018 kr	skx3055s3h02t30a3906	11 685 kr
1	2	skx4040p1h02t30a3906	4 653 kr	skx4040s1h02t30a3906	4 873 kr
2	4	skx4040p2h02t30a3906	8 426 kr	skx4040s2h02t30a3906	8 873 kr
1	2	skx4055p1h02t30a3906	4 845 kr	skx4055s1h02t30a3906	5 065 kr
2	4	skx4055p2h02t30a3906	8 797 kr	skx4055s2h02t30a3906	9 243 kr

H303/403 HÖGT TREDJEDELSSKÅP

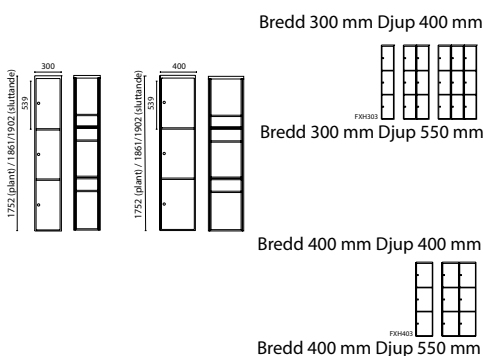

Skåp i bredd	Antal dörrar	Art.nr Plant tak	Pris	Art.nr Sluttande tak	Pris
1	3	skx3040p1h03t30a3906	4 881 kr	skx3040s1h03t30a3906	5 101 kr
2	6	skx3040p2h03t30a3906	8 565 kr	skx3040s2h03t30a3906	9 013 kr
3	9	skx3040p3h03t30a3906	12 087 kr	skx3040s3h03t30a3906	12 752 kr
1	3	skx3055p1h03t30a3906	5 080 kr	skx3055s1h03t30a3906	5 300 kr
2	6	skx3055p2h03t30a3906	8 923 kr	skx3055s2h03t30a3906	9 369 kr
3	9	skx3055p3h03t30a3906	12 588 kr	skx3055s3h03t30a3906	13 255 kr
1	3	skx4040p1h03t30a3906	5 341 kr	skx4040s1h03t30a3906	5 562 kr
2	6	skx4040p2h03t30a3906	9 735 kr	skx4040s2h03t30a3906	10 173 kr
1	3	skx4055p1h03t30a3906	5 567 kr	skx4055s1h03t30a3906	5 794 kr
2	6	skx4055p2h03t30a3906	10 132 kr	skx4055s2h03t30a3906	10 572 kr

Artikelnumret avser: skåp utan underrede med dörr Strong T30 inkl Klinka skol A3906

H304/404

HÖGT FJÄRDEDELSKÅP

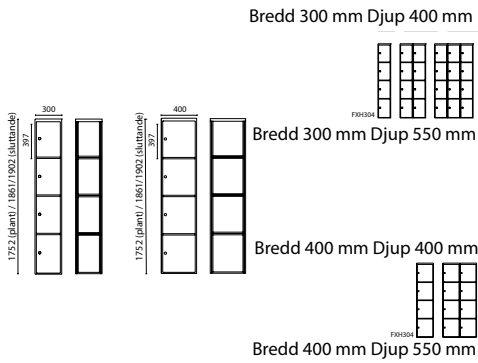

Skåp i bredd	Antal dörrar	Art.nr Plant tak	Pris	Art.nr Sluttande tak	Pris
1	4	skx3040p1h04t30a3906	5 881 kr	skx3040s1h04t30a3906	6 101 kr
2	8	skx3040p2h04t30a3906	8 565 kr	skx3040s2h04t30a3906	9 013 kr
3	12	skx3040p3h04t30a3906	12 087 kr	skx3040s3h04t30a3906	12 752 kr
1	4	skx3055p1h04t30a3906	6 080 kr	skx3055s1h04t30a3906	6 300 kr
2	8	skx3055p2h04t30a3906	8 923 kr	skx3055s2h04t30a3906	9 369 kr
3	12	skx3055p3h04t30a3906	12 588 kr	skx3055s3h04t30a3906	13 255 kr
1	4	skx4040p1h04t30a3906	5 941 kr	skx4040s1h04t30a3906	6 362 kr
2	8	skx4040p2h04t30a3906	9 735 kr	skx4040s2h04t30a3906	10 173 kr
1	4	skx4055p1h04t30a3906	5 967 kr	skx4055s1h04t30a3906	6 594 kr
2	8	skx4055p2h04t30a3906	10 173 kr	skx4055s2h04t30a3906	10 572 kr

H3z2/ H4z2

HÖGT Z-SKÅP

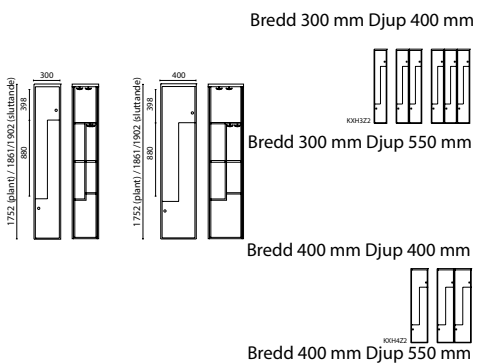

Skåp i bredd	Antal dörrar	Art.nr Plant tak	Pris	Art.nr Sluttande tak	Pris
1	2	skz3040p1h02t30a3906	5 423 kr	skz3040s1h02t30a3906	5 581 kr
2	4	skz3040p2h02t30a3906	9 760 kr	skz3040s2h02t30a3906	9 669 kr
3	6	skz3040p3h02t30a3906	14 126 kr	skz3040s3h02t30a3906	14 785 kr
1	2	skz3055p1h02t30a3906	5 470 kr	skz3055s1h02t30a3906	5 822 kr
2	4	skz3055p2h02t30a3906	9 913 kr	skz3055s2h02t30a3906	10 315 kr
3	6	skz3055p3h02t30a3906	14 786 kr	skz3055s3h02t30a3906	15 439 kr
1	2	skz4040p1h02t30a3906	5 991 kr	skz4040s1h02t30a3906	6 392 kr
2	4	skz4040p2h02t30a3906	10 514 kr	skz4040s2h02t30a3906	11 117 kr
1	2	skz4055p1h02t30a3906	6 529 kr	skz4055s1h02t30a3906	6 675 kr
2	4	skz4055p2h02t30a3906	11 733 kr	skz4055s2h02t30a3906	12 171 kr

M301/M401

MELLANHÖGT HELSKÅP

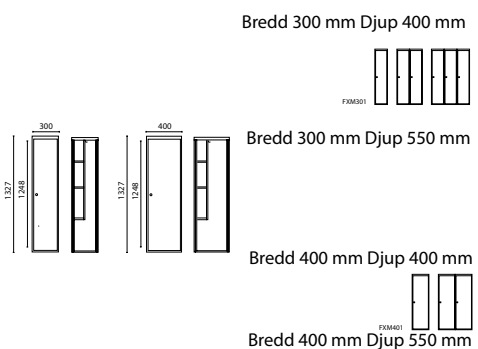

Skåp i bredd	Antal dörrar	Art.nr Plant tak	Art.nr Sluttande tak	Pris
1	1	skx3040p1m01t30a3906	-	3 312 kr
2	2	skx3040p2m01t30a3906	-	5 312 kr
3	3	skx3040p3m01t30a3906	-	7 601 kr
1	1	skx3055p1m01t30a3906	-	3 450 kr
2	2	skx3055p2m01t30a3906	-	5 539 kr
3	3	skx3055p3m01t30a3906	-	7 930 kr
1	1	skx4040p1m01t30a3906	-	3 340 kr
2	2	skx4040p2m01t30a3906	-	5 643 kr
1	1	skx4055p1m01t30a3906	-	3 553 kr
2	2	skx4055p2m01t30a3906	-	5 889 kr

Artikelnumret avser: skåp utan underrede med dörr Strong T30 inkl klinka skol A3906

M303/M403
MELLANHÖGT
TREDJEDELSSKÅP

Bredd 300 mm Djup 400 mm

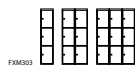

Bredd 300 mm Djup 550 mm

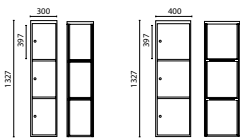

Bredd 400 mm Djup 400 mm

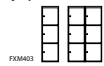

Bredd 400 mm Djup 550 mm

L301/L401
LÅGT HELSKÅP

Bredd 300 mm Djup 400 mm



Bredd 300 mm Djup 550 mm



Bredd 400 mm Djup 400 mm



Bredd 400 mm Djup 550 mm

L302/L402
LÅGT HALVSKÅP

Bredd 300 mm Djup 400 mm



Bredd 300 mm Djup 550 mm

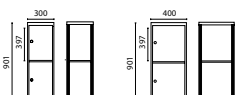

Bredd 400 mm Djup 400 mm

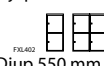

Bredd 400 mm Djup 550 mm

Skåp i bredd	Antal dörrar	Art.nr Plant tak	Art.nr Sluttande tak	Pris
1	3	skx3040p1m03t30a3906	-	4 387 kr
2	6	skx3040p2m03t30a3906	-	7 557 kr
3	9	skx3040p3m03t30a3906	-	10 513 kr
1	3	skx3055p1m03t30a3906	-	4 558 kr
2	6	skx3055p2m03t30a3906	-	7 859 kr
3	9	skx3055p3m03t30a3906	-	10 939 kr
1	3	skx4040p1m03t30a3906	-	4 764 kr
2	6	skx4040p2m03t30a3906	-	8 174 kr
1	3	skx4055p1m03t30a3906	-	4 963 kr
2	6	skx4055p2m03t30a3906	-	8 518 kr

Skåp i bredd	Antal dörrar	Art.nr Plant tak	Art.nr Sluttande tak	Pris
1	1	skx3040p1l01t30a3906	-	2 770 kr
2	2	skx3040p2l01t30a3906	-	4 434 kr
3	3	skx3040p3l01t30a3906	-	6 343 kr
1	1	skx3055p1l01t30a3906	-	3 716 kr
2	2	skx3055p2l01t30a3906	-	4 625 kr
3	3	skx3055p3l01t30a3906	-	6 612 kr
1	1	skx4040p1l01t30a3906	-	2 982 kr
2	2	skx4040p2l01t30a3906	-	5 030 kr
1	1	skx4055p1l01t30a3906	-	3 113 kr
2	2	skx4055p2l01t30a3906	-	5 243 kr

Skåp i bredd	Antal dörrar	Art.nr Plant tak	Art.nr Sluttande tak	Pris
1	2	skx3040p1l02t30a3906	-	3 204 kr
2	4	skx3040p2l02t30a3906	-	5 460 kr
3	6	skx3040p3l02t30a3906	-	7 564 kr
1	2	skx3055p1l02t30a3906	-	3 335 kr
2	4	skx3055p2l02t30a3906	-	5 679 kr
3	6	skx3055p3l02t30a3906	-	7 873 kr
1	2	skx4040p1l02t30a3906	-	3 519 kr
2	4	skx4040p2l02t30a3906	-	5 961 kr
1	2	skx4055p1l02t30a3906	-	3 664 kr
2	4	skx4055p2l02t30a3906	-	6 228 kr

UNDERREDE FÖR KLÄD- OCH FÖRVARINGSSKÅP

Det är underredet som ger skåpet dess totala funktion. När du valt skåpets design, inredning och utförande så är det dags att välja underrede. Det är nu du skapar rätt funktion för den miljö där skåpet skall placeras. Vilka behov skall tillgodoses? Sittmöjlighet, utseende, utrymme, städning - ja där är många faktorer som skall vägas in. I vårt sortiment av underreden finns det ett som alltid passar bäst. Kanske är det till och med så, att det bästa underredet är inget underrede alls! Då har vi smarta lösningar för att montera förvaringsskåpet direkt på vägg.

Sockel - Ger ett lugnt och fräscht uttryck till skåpen. Den hindrar dessutom att skräp samlas under skåpet. Sockeln är ventilerad. Svartstål H=150 mm. Monteras med skruv genom Skåpets botten.

Benram - Enkel men samtidigt praktisk lösning på stativ. Benen har ställbara fötter för justering av ojämna golv. Finns i två höjder H=210-217 mm eller 325-342 mm. Svartlackerat stål (annan färg offereras).

Väggmonterat - Vid val av väggmonterat skåp blir golvet helt fritt från såväl bänkar som stativ vilket ger ett luftigt intryck och underlättar vid städning. Vid detta val rekommenderar vi ett upphängnings-set för väggmonterade skåp bestående av vinkel mot vägg, väggfäste, skruv och plugg.

Bänkkonsol - Med vår väggmonterade bänkkonsol har du sittbank men slipper stativ vilket ger ett luftigt intryck och underlättar vid städning. Vid detta val rekommenderar vi även ett upphängnings-set för väggmonterade skåp. Bänkkonsol kan väljas till skåp som skall monterats på vägg. Den består av konsolbeslag som monteras under skåpet och på vilket en sits belagd med högtryckslaminat placeras. Bänkkonsol i svartlackerat stål med sits i björklaminat (annat laminat offereras).

Bänkstativ - Finns det behov av sittbänkar men är dåligt med utrymmen för separata bänkar, är bänkstativet en bra och yteffektiv lösning. Benen har ställbara fötter för justering av ojämna golv. Bänkstativet består av benstativ med justerbara ställskruvar samt konsoler på vilka sits belagd med högtryckslaminat placeras. Sitthöjden kan justeras från 352 till 402 mm. Bänkstativ i svartlackerat stål med sits i björklaminat (annat laminat offereras).

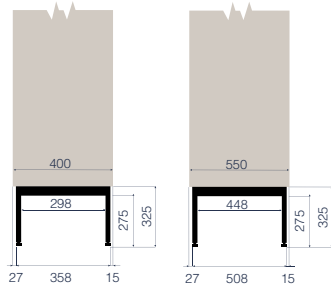

Benram med höjd 325-342 mm

Bredd	Djup	Art.nr	Pris
300 mm	400 mm	c000010-18	708 kr
400 mm	400 mm	c000013-18	754 kr
600 mm	400 mm	c000011-18	839 kr
800 mm	400 mm	c000014-18	958 kr
900 mm	400 mm	c000012-18	1 067 kr
1200 mm	400 mm	c000015-18	1 222 kr
200 mm	550 mm	c000001-18	708 kr
300 mm	550 mm	c000002-18	728 kr
400 mm	550 mm	c000005-18	774 kr
500 mm	550 mm	c000008-18	837 kr
600 mm	550 mm	c000003-18	859 kr
700 mm	550 mm	c000009-18	952 kr
800 mm	550 mm	c000006-18	978 kr
900 mm	550 mm	c000004-18	1 097 kr
1000 mm	550 mm	c000621-18	1 166 kr
1200 mm	550 mm	c000007-18	1 262 kr

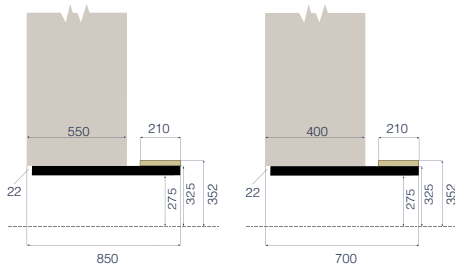

Bänkkonsol med sits av björklaminat

Bredd	Djup	Art.nr	Pris
300 mm	400 mm	m000070-18	1 017 kr
400 mm	400 mm	m000073-18	1 076 kr
600 mm	400 mm	m000071-18	1 209 kr
800 mm	400 mm	m000074-18	1 268 kr
900 mm	400 mm	m000072-18	1 444 kr
1200 mm	400 mm	m000075-18	1 712 kr
200 mm	550 mm	m000061-18	943 kr
300 mm	550 mm	m000062-18	1 017 kr
400 mm	550 mm	m000065-18	1 076 kr
500 mm	550 mm	m000068-18	1 209 kr
600 mm	550 mm	m000063-18	1 209 kr
700 mm	550 mm	m000069-18	1 268 kr
800 mm	550 mm	m000066-18	1 268 kr
900 mm	550 mm	m000064-18	1 444 kr
1000 mm	550 mm	m000629-18	1 712 kr
1200 mm	550 mm	m000067-18	1 712 kr

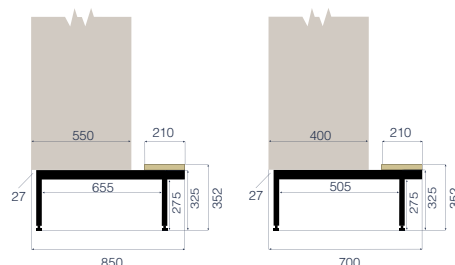

Bänkstativ med sits av björklaminat

Bredd	Djup	Art.nr	Pris
300 mm	400 mm	c000055-18LD	950 kr
400 mm	400 mm	c000058-18LD	1 031 kr
600 mm	400 mm	c000056-18LD	1 163 kr
800 mm	400 mm	c000059-18LD	1 250 kr
900 mm	400 mm	c000057-18LD	1 424 kr
1200 mm	400 mm	c000060-18LD	1 688 kr
200 mm	550 mm	c000046-18LD	930 kr
300 mm	550 mm	c000047-18LD	980 kr
400 mm	550 mm	c000050-18LD	1 061 kr
500 mm	550 mm	c000053-18LD	1 229 kr
600 mm	550 mm	c000048-18LD	1 192 kr
700 mm	550 mm	c000054-18LD	1 223 kr
800 mm	550 mm	c000051-18LD	1 270 kr
900 mm	550 mm	c000049-18LD	1 424 kr
1000 mm	550 mm	c000627-18LD	1 544 kr
1200 mm	550 mm	c000052-18LD	1 688 kr

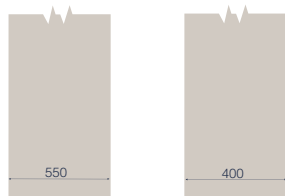

Vägghöjningsplåt

Bredd	Art.nr	Pris
200 mm	m000107-50-200	110 kr
300 mm	m000107-50-300	125 kr
400 mm	m000107-50-400	144 kr
500 mm	m000107-50-500	159 kr
600 mm	m000107-50-600	171 kr
700 mm	m000107-50-700	185 kr
800 mm	m000107-50-800	220 kr
900 mm	m000107-50-900	213 kr
1000 mm	m000107-50-1000	227 kr
1200 mm	m000107-50-1200	262 kr

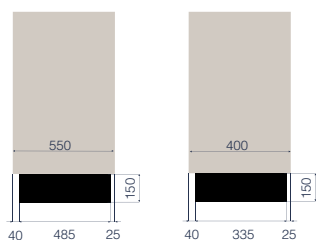

Sockel höjd 150 mm (hög sockel offereras)

Bredd	Djup	Art.nr	Pris
300 mm	400 mm	m000085-18	572 kr
400 mm	400 mm	m000088-18	615 kr
600 mm	400 mm	m000086-18	661 kr
800 mm	400 mm	m000089-18	721 kr
900 mm	400 mm	m000087-18	749 kr
1200 mm	400 mm	m000090-18	838 kr
200 mm	550 mm	m000076-18	564 kr
300 mm	550 mm	m000077-18	592 kr
400 mm	550 mm	m000080-18	625 kr
500 mm	550 mm	m000083-18	653 kr
600 mm	550 mm	m000078-18	681 kr
700 mm	550 mm	m000084-18	708 kr
800 mm	550 mm	m000081-18	741 kr
900 mm	550 mm	m000079-18	769 kr
1000 mm	550 mm	m000625-18	797 kr
1200 mm	550 mm	m000082-18	858 kr

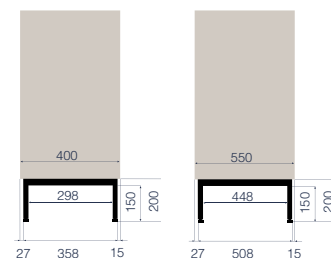

Benram med höjd 200-217 mm

Bredd	Djup	Art.nr	Pris
300 mm	400 mm	c000025-18	742 kr
400 mm	400 mm	c000028-18	770 kr
600 mm	400 mm	c000026-18	830 kr
800 mm	400 mm	c000029-18	847 kr
900 mm	400 mm	c000027-18	1 043 kr
1200 mm	400 mm	c000030-18	1 186 kr
200 mm	550 mm	c000016-18	528 kr
300 mm	550 mm	c000017-18	792 kr
400 mm	550 mm	c000020-18	805 kr
500 mm	550 mm	c000023-18	830 kr
600 mm	550 mm	c000018-18	862 kr
700 mm	550 mm	c000024-18	893 kr
800 mm	550 mm	c000021-18	898 kr
900 mm	550 mm	c000019-18	1 064 kr
1000 mm	550 mm	c000622-18	1 097 kr
1200 mm	550 mm	c000022-18	1 242 kr

Täckplåt

Täckplåt vid skåpsrader rygg mot rygg, en st per gavel. Artikelnummer: m000167-18. 104 kr

DÖRRAR FÖR SKOLSKÅP

Dörren är ytterligare en viktig detalj som gör att skolskåpet blir optimalt. Här visar vi de dörrar vi rekommenderar till våra skolskåp. Välj dörr efter material, funktion och utseende. Dörrarna kan vara av stål, eller stål som förstärkts med ytterligare stål eller laminat för att tåla den tuffaste hanteringen. De kan vara belagda med laminat med

matchande eller avvikande ABS-kantlist för att passa övrig design och inredning och de kan vara av akryl för att få visibilitet. Att de dessutom kan väljas i nära nog valfri färg gör urvalet oändligt (se våra standardfärger på sidan 186-187).



STRONG (t30)

Dörr av specialprofilerat stål. Dubbla väggar med förstärkningsprofil mellan. Dörren pulverlackeras i samma färg på båda sidor. Tjocklek 18 mm. Kan förses med alla typer av Sonesson Inredningars lås.



SOLID (t40)

En solid dörr i massivt stål. Vinkelbockad vid gångjärnssida för extra vridstyvhet. Dörren har förstärkt svetsad dörrstopp. Dörren samt dörrstoppet pulverlackeras i samma färg på båda sidor. Tjocklek 3 mm. Kan ej förses med myntlås.



DECOR (t04)

Frontskiva belagd med högtryckslaminat monterad i extra kraftig ståldörr. Dörren har förstärkt svetsad dörrstopp. Ståldörren samt dörrstoppen pulverlackeras alltid i samma kulör. Frontskivan levereras i våra standardfärger (se sidan 136), andra färger finns som tillval. Frontskivan är utbytbar. Tjocklek 16 mm. Kan förses med alla typer av Sonesson Inredningars lås.



AKUSTIK (t60)

Dörr akustik är utformad med skolmiljö i åtanke. konstruktion betsår av metall och textil och är utformad för att dämpa kraftiga ljudvågor. Mellan fram och baksida finns 15 mm tjock textilskiva som absorberar ljudvågen.

DÖRRAR	Skolskåp	Strong (t30)	Solid (t40)	Decor (t04)	Curve 300 (T26)	Akustik (T60)
	Skolskåp H301 helskåp	Standard	687 kr	750 kr	Offereras	1 557 kr
	Skolskåp H401 helskåp	Standard	718 kr	999 kr	Offereras	1 839 kr
	Skolskåp H302 halvskåp	Standard	720 kr	790 kr	Offereras	2 254 kr
	Skolskåp H402 halvskåp	Standard	956 kr	956 kr	Offereras	2 652 kr
	Skolskåp H303 tredjedelskåp	Standard	987 kr	794 kr	Offereras	3 009 kr
	Skolskåp H403 tredjedelskåp	Standard	1 356 kr	1 020 kr	Offereras	3 468 kr
	Skolskåp H304 fjärdedelskåp	Standard	984 kr	852 kr	ej möjlig	ej möjlig
	Skolskåp H404 fjärdedelskåp	Standard	1 236 kr	1 060 kr	ej möjlig	ej möjlig
	Skolskåp H3z2 z-skåp	Standard	712 kr	1 534 kr	ej möjlig	ej möjlig
	Skolskåp H4z2 z-skåp	Standard	1 016 kr	1 894 kr	ej möjlig	ej möjlig
	Skolskåp M301 mellanhögt hel	Standard	407 kr	584 kr	ej möjlig	ej möjlig
	Skolskåp M401 mellanhögt hel	Standard	572 kr	763 kr	ej möjlig	ej möjlig
	Skolskåp M303 mellanhögt 1/3	Standard	738 kr	639 kr	ej möjlig	ej möjlig
	Skolskåp M403 mellanhögt 1/3	Standard	927 kr	795 kr	ej möjlig	ej möjlig
	Skolskåp L301 lågt helskåp	Standard	360 kr	395 kr	ej möjlig	1 127 kr
	Skolskåp L401 lågt helskåp	Standard	478 kr	515 kr	ej möjlig	1 326 kr
	Skolskåp L302 lågt halvskåp	Standard	492 kr	426 kr	ej möjlig	ej möjlig
	Skolskåp L402 lågt halvskåp	Standard	618 kr	538 kr	ej möjlig	ej möjlig
	*Tillägget avser per sektion					

LÅS FÖR SKOLSKÅP

Lås för säkerhet och funktion. Från enklaste klinkan för hänglåset till elektromekaniskt kombinationslås. Alla lås går att välja till våra skolskåp med undantag av ASSA Coded 1.0 stående vertikalt som inte fungerar på våra z-skåp. Cylinderlåsen finns i ett flertal varianter från det enkla till system med huvudnycklar.

Där finns också modeller med extra säkra låssystem om du har behov av att låsa in

något som är lite dyrbarare. Kodlås med olika funktioner blir mer och mer vanligt, såväl i skolan som på gymmet. Samtliga skåpsdörrar har håltagning 18x22 mm för nedanstående låsalternativ.

Tilläggspris vid val annat lås än standardlås

LÅS	Artnr	Utförande	Pris
	apinv	Assa PIN Vertikal	1 745 kr
	apinh	Assa PIN Horizontal	1 745 kr
	h8450	8450 systemlås	319 kr
	h845s	8450 systemlås, definierat system	374 kr
	ed400	EuroLock systemlås	129 kr
	w1401	WF1401w	993 kr
	a3906	Klinka skola	273 kr
	flvxx	Flexlock Visible	2 570 kr
	S051101	Kodlås C9542 3-hjuls svart	199 kr

HUVUDNYCKLAR

	s024030	8450 systemlås	443 kr
	s024570	8450 systemlås, definierat system	443 kr
	s024038	EuroLock systemlås	796 kr
	77901	WF1401	914 kr
	SM02555-9	Flexlock RFID kort user	253 kr
	SM02555-2-01	Flexlock RFID kort Service 01	253 kr
	SM02555-1-01	Flexlock RFID kort programmering 01	253 kr



FLEXLOCK VISIBLE

- Kompakt vredlås, (Cam lock) med RFID teknik
- För användning med fastighetens redan existerande passersystem
- Kan användas till alla Sonesson skåp
- Monterbar på plåt, trä och laminatdörrar
- Batteridrivet
- Ca 3000 öppningar innan batteribyte
- Enkel programmering
- Enkel Montering
- Horisontell placering
- Kan eftermonteras på de flesta Sonesson skåp
- Levereras alltid som standard i mode 1

Vredlås till förvarings- och omklädningskåp, Ett nyckelfritt alternativ till traditionella skåplås. Istället för att använda en nyckel så låser man upp förvaringen med ett Mifare-kort. Låset kan programmeras med ett antal funktioner för att begränsa antalet användare eller vara tidsstyrt. Låset kan enkelt monteras på nya skåp och även eftermonteras på de flesta skåp där det idag sitter cylinderlås eller klinka. Låset är batteridrivet och ingen extern strömförsörjning krävs. Låset finns som standard i mörkgrå färg.



h 8450

8450 MED HUVUDNYCKEL-SYSTEM (H8450)

ASSA 8450 är en 5-stifts cylinder med 2 nycklar per lås. Låset passar höger- och vänsterhängda dörrar. Cylinderhus och nycklar av förnicklad mässing. Lås med huvudnyckelsystem finns upp till 2000 st möjliga låskombinationer/system. Huvudnyckel beställs separat.



h 845 s

ASSA MED HUVUDNYCKEL-SYSTEM (H845S)

ASSA 8450 är en 5-stifts cylinder med 2 nycklar per lås. Kunden bestämmer själv system/lås-numrering. Låset passar höger- och vänsterhängda dörrar. Cylinderhus och nycklar av förnicklad mässing. Lås med huvudnyckelsystem finns upp till 500 st möjliga låskombinationer/system. Huvudnyckel beställs separat.



apinv
apinh

ASSA PIN

ASSA ABLOY PIN är ett fristående batteridrivet elektromekaniskt kodlås. Låset är avsett för användning i torra utrymmen, men kan kompletteras med en tätande gummipackning för användning i fuktiga inomhusmiljöer. Låset går att ställa i 2 olika användarlågen.

Privat läge

I detta läge öppnas låset med samma kod(er) under en längre tid

Publikt läge

I detta läge anger användaren valfri kod då skåpet låses. Samma kod används senare för att öppna. Låset går nu åter att låsa med valfri kod.

Låset kan enkelt snabbprogrammeras för att driftsätta det något av ovanstående lägen på några sekunder men mer avancerad programmering finns också tillgänglig. Låset har så kallad tidsöppning vilket innebär att man kan sätta låset att automatöppna efter en förbestämd tid. Låset har en så kallad time-out-funktion vid upprepade inslag av fel kod.



w 1401

WF1401

WF1401 är ett mekaniskt lås av hög kvalitet med fyrställig kod. Inställningen är enkel och låset går lätt att montera i ett standard låshål. Låset går att återställa med servicenyckel. Låsmekanismen är tillverkad av solid metall och det svarta ytterhöljet i förstärkt glasfiber.



a 3906

KLINKA SKOLA

Klinka är avsedd att användas i kombination med ett hänglås. Rekommenderad bygeltjocklek på hänglåset är 6 mm. Hänglåsbeslaget har samma håltagning som ASSA 8450 och 8950. Vid låst läge förhindrar hänglåset vridning av regeln. Finns i både höger- och vänsterutförande. Tillverkad i stål.



e d 400

EUROLOCK MED

HUVUDNYCKELSYSTEM
Eurolock är ett cylinderlås av typen skivlås. 2 nycklar per lås. Låset passar höger- och vänsterhängda dörrar. Cylinderhus av zink, nycklar av förnicklad mässing.

TILLBEHÖR FÖR SKOLSKÅP, DÖRR OCH STOMME

Ett skolskåp från Sonesson Inredningar är redan i basutförande väl genomtänkt. Men det finns även en rad extra inredningar och tillbehör. Med dessa går det att anpassa skåpets dörr och stomme så att det får just de funktioner användaren önskar. Många av tillbehören monterar vi innan leverans men de flesta går även bra att komplettera och montera, allt efter som behov uppstår.

A SPEGEL

med dubbelhäftande tejp.

Mått 150x210 mm.

Artikelnr: s023648 **70 kr**

A



B TRANSPARENT PLASTLÅDA

med dubbelhäftande tejp.

Mått B150xH80xD94 mm

Artikelnr: s024537 **97kr**

B



C SJÄLVHÄFTANDE NUMMERDEKAL

för placering på resp dörr eller på skåpets front

ovanför dörr. Karta med 25 st nr. Nummer från 1 till 999.

Transparent med svart/vit text. Mått B45xH25 mm.

Artikelnr: NRVITO **103 kr**

C

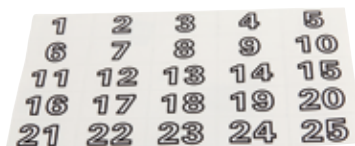

D NUMMERSKYLT

för placering på skåpets front ovanför dörr med popnit.

Svart bricka med vit text. Mått B82xH22xD1,5 mm.

Endast skolskåp skx har förborrad stomme, övriga stommar måste förborras.

Ett nummer. Artikelnr: s025518 **61 kr**

Två nummer. Artikelnr: s025519 **61 kr**

Tre nummer. Artikelnr: s025520 **61 kr**

Fyra nummer. Artikelnr: s025521 **61 kr**

D



E LAMINATGAVELSKIVA

av spånskiva belagd med högtryckslaminat med ABS-kantlist. Tjocklek 17,6 mm.

Laminatgavlar för skåp med sluttande tak och enkelrad är

vändbar och passar både höger och vänster gavlar.

E



Laminatgavlar till höga skåp.

Enkelrad B400xH1752 mm, plant tak. Artikelnr: m000139-xx **1 585 kr**

Enkelrad B550xH1752 mm, plant tak. Artikelnr: m000137-xx **2 091 kr**

Enkelrad B400xH1752/1861 mm, sluttande tak. Artikelnr: m000147-xx **3 229 kr**

Enkelrad B550xH1752/1902 mm, sluttande tak. Artikelnr: m000145-xx **3 419 kr**

Dubbelrad B805xH1752 mm, plant tak. Artikelnr: m000140-xx **3 230kr**

Dubbelrad B1105xH1752 mm, plant tak. Artikelnr: m000138-xx **3 530 kr**

Dubbelrad B805xH1752/1861 mm, sluttande tak. Artikelnr: m000148-xx **3 050 kr**

Dubbelrad B1105xH1752/1902 mm, sluttande tak. Artikelnr: m000146-xx **4 009 kr**

Laminatgavlar till mellanhöga skåp

Enkelrad B400xH1326 mm, plant tak. Artikelnr: m000171-xx **1 159 kr**

Enkelrad B550xH1326 mm, plant tak. Artikelnr: m000141-xx **1 473 kr**

Dubbelrad B805xH1326 mm, plant tak. Artikelnr: m000173-xx **2 081 kr**

Dubbelrad B1105xH1326 mm, plant tak. Artikelnr: m000142-xx **2 343 kr**

Laminatgavlar till låga skåp

Enkelrad B400xH901 mm, plant tak. Artikelnr: m000170-xx **887 kr**

Enkelrad B550xH901 mm, plant tak. Artikelnr: m000143-xx **1 165 kr**

Dubbelrad B805xH901 mm, plant tak. Artikelnr: m000172-xx **1 649 kr**

Dubbelrad B1105xH901 mm, plant tak. Artikelnr: m000144-xx **1 774 kr**

LADDSKÅP LAPTOP

ALLT I ETT



Motsvarande skåp utan laddning finns under Förvaringsskåp



Varje fack är försett med ett eluttag.



Skåpet är försett med två st monteringsbaradistansprofiler som placeras på skåpsryggen då skåpet placeras på sockel mot vägg.



Luckorna är av extra kraftig konstruktion och har speciellt utformad bakkantslåsning och låsanslag för en högre säkerhet. Alla luckorna är jordade.



Laddskåp med hjul monterade på en kraftig sarg. Alla fyra hjulen är svängbara, två är låsbara.

Inredning

Varje fack är försett med eluttag. Uttag baktill i rygg. Kabel med stickkontakt. Alla fack är ventilerade.

Lås

Nedanstående artikelnr. avser laddskåp med lås Klinka krom.

Underrede

Skåpet finns både med fabriksmonterad sockel och utan underrede. Skåpet kan kompletteras med benram eller hjulram för mobil förvaring.

dörrar

Skåpet är utrustat med dörrtyp Steel.

LADDSKÅP

MED SEPARATA DÖRRAR

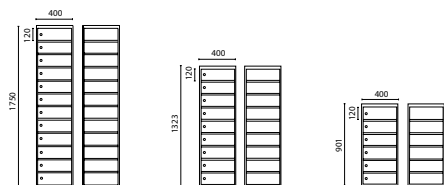

Mått

Laddskåp med 6 fack i höjd - höjd 901 mm, bredd 400 mm, djup 400/550 mm.
Laddskåp med 9 fack i höjd - höjd 1323 mm, bredd 400 mm, djup 400/550 mm.
Laddskåp med 12 fack i höjd - höjd 1750 mm, bredd 400 mm, djup 400/550 mm.
Innermått på fack i 400 mm djup - höjd 120 mm, bredd 305 mm, djup 375 mm.
Innermått på fack i 550 mm djup - höjd 120 mm, bredd 305 mm, djup 525 mm.

Skåpet är försett med två stycken monteringsbara distansprofiler som placeras på skåpsryggen då skåpet placeras på sockel mot en vägg. Distansprofilerna ökar skåpens djup med 20 mm.



Skåp i bredd	Antal dörrar	Art.nr	Underrede	Pris
1	6	pcs4040p1106t03a3913elsomo	Sockel	9 856 kr
1	9	pcs4040p1m09t03a3913elsomo	Sockel	13 213 kr
1	12	pcs4040p1h12t03a3913elsomo	Sockel	16 572 kr
1	6	pcs4040p1106t03a3913el	Exkl underrede	9 396 kr
1	9	pcs4040p1m09t03a3913el	Exkl underrede	12 754 kr
1	12	pcs4040p1h12t03a3913el	Exkl underrede	16 113 kr
1	6	pcs4055p1106t03a3913elsomo	Sockel	10 352 kr
1	9	pcs4055p1m09t03a3913elsomo	Sockel	13 804 kr
1	12	pcs4055p1h12t03a3913elsomo	Sockel	17 715 kr
1	6	pcs4055p1106t03a3913el	Exkl underrede	9 727 kr
1	9	pcs4055p1m09t03a3913el	Exkl underrede	13 179 kr
1	12	pcs4055p1h12t03a3913el	Exkl underrede	17 090 kr
Hjulram (6-fack) (Djup 550 mm)		s025094-18		1 627 kr
Benram h 200 mm (Djup 400 mm)		m000028-18		488 kr
Benram h 200 mm (Djup 550 mm)		m000020-18		488 kr

LADDSKÅP CYKELBATTERIER

Laddskåp för placering i garage, väderskyddade utrymmen mm. För installation utomhus skall laddskåpet placeras under tak. Skåpet har ventilation i dörrar och rygg. Tjockleken på stommen är 0,8 mm och tjockleken på dörren är 1,5 mm.

Skåpet är försett med distansprofiler på baksidan av skåpet som ökar skåpets djup med 20 mm.

Skåpet har jordade uttag, IP klass 44. 230V AC 16A.

Maximal effekt: 368W. Skåpet är utrustad med överspänningsskydd.

Skåpet är utrustad med ventilerad dörr Steel T30 och ASSA cylinderlås H8450.

Mått

6 fack	550x300x900 mm (BxDxH)
9 fack	550x300x1325 mm (BxDxH)
9 fack	400x550x1325 mm (BxDxH) Golvstående



LADDSKÅP	Utförande	Mått	Artikel.nr	Pris
	Vägghängt 6 fack i höjd	550x300x900 mm	S029342-0000	12 396 kr
	Vägghängt 9 fack i höjd	550x300x1325 mm	S029341-0000	16 295 kr
	Golvstående 9 fack i höjd	400x550x1325 mm	S029340-0000	16 612 kr



LADDSKÅPSVAGN

MED GEMENSAM VAGN

Praktisk laddskåpsvagn för förvaring och uppladdning av laptops och mobiltelefoner. Laddskåpsvagnen har en mycket solid konstruktion med praktiskt handtag för enkel hantering av vagnen. Laddskåpsvagnen har en krönskiva av laminat.



Praktiskt handtag för enkel hantering av vagnen. Krönskiva av laminat.



Samtliga fack har eget eluttag.



Stabil 2-punkt låsning med spanjolett, fabrikat Ronis.



Stora lättrollade hjul med broms.

Inredning

Samtliga fack har eget eluttag, tillkoppling till el-nätet sker via en gemensam tillkoppling med egen 16A säkring. Vagnar märkta SEQ har dessutom sekventiell styrning av strömmen till varje fack så att inte alla laddningsstationer startar samtidigt. Detta med tanke på elsäkerheten.

Färger

Laddskåpsvagnen levereras som standard i miljövänlig pulverlack, med svart stomme RAL 9005 och ljusgrå dörrar RAL 7035. Du kan få såväl skåpstomme som dörrar i de kulörer du önskar enligt färgskala RAL (pristillägg).

Lås

Stabil 2-punkt låsning med spanjolett, fabrikat Ronis.

dörrar

Vagnen är utrustad med kraftig ståldörr. Konstruktion av specialprofilerat stål infälld i karmen. Dörren är pulverlackerad i samma färg på båda sidor. Tjocklek 15 mm.

Underrede

Stora lättrollade hjul med broms.

LADDSKÅPSVAGN

MED GEMENSAM VAGN

Laddskåpsvagn	Mått BxDxH	Art.nr	Pris
Laddskåp - 16 fack	1000x505x1187 mm	lvd1050p1h16t03ronis	19 988 kr
Laddskåp SEQ - 10 fack	530x500x1250 mm	lvd0550p1h10t03ronisseq	14 460 kr
Laddskåp SEQ - 16 fack	920x500x1060 mm	lvd0950p1h16t03ronisseq	23 732 kr
Laddskåp SEQ - 20 fack	920x500x1250 mm	lvd0950p1h20t03ronisseq	25 491 kr
Laddskåp SEQ - 26 fack	920x500x1540 mm	lvd0950p1h26t03ronisseq	27 890 kr
Laddskåp SEQ - 30 fack	1310x500x1250 mm	lvd1350p1h30t03ronisseq	33 122 kr



16 FACK

10 FACK (SEQ)

16 FACK (SEQ)

20 FACK (SEQ)

26 FACK (SEQ)

30 FACK (SEQ)

SMÅFACKSSKÅP

FÖR KONTOR OCH OFFENTLIG MILJÖ

001 SMÅFACKSSKÅP

001



002



004



Underrede

Skåpet är i sitt grundutförande utan underrede men kan kompletteras med sockel. Småfacksskåp 004 har inte underrede utan är avsedd för väggmontage.

Dörrar

Skåpen är utrustade med dörrtyp T30 Strongl eller Vision SFS. Mer information om dörrbladen för strong och Vision finns i prislistan. Gångjärnsinfästningen är special för småfacksskåpen

Lås

Nedanstående artikelnr. avser småfacksskåp med klinka för hänglås.

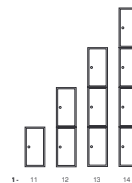

002 SMÅFACKSSKÅP

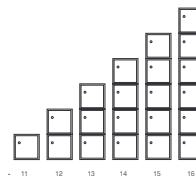

Skåp i bredd	Modell	Antal dörrar	Mått BxDxH	Art.nr dörr strong	Art.nr dörr vision	Pris Dörr strong	Pris Dörr vision
1	SFS 002	1	250x400x450 mm	sfs2540p1101t30a3913	sfs2540p1101t34a3913	1 014 kr	1 563 kr
1	SFS 002	2	250x400x900 mm	sfs2540p1102t30a3913	sfs2540p1102t34a3913	2 029 kr	3 128 kr
1	SFS 002	3	250x400x1350 mm	sfs2540p1103t30a3913	sfs2540p1103t34a3913	3 042 kr	4 690 kr
1	SFS 002	4	250x400x1800 mm	sfs2540p1104t30a3913	sfs2540p1104t34a3913	4 056 kr	6 254 kr
Sockel			250x360x95 mm	s023637-00	s023637-00	152 kr	152 kr
Fabriksmonterad sockel			250x360x95 mm	s024424-00	s024424-00	154 kr	154 kr
1	SFS 001	1	270x350x270 mm	sfs2735p1101t30a3913	sfs2735p1101t34a3913	837 kr	1 387 kr
1	SFS 001	2	270x350x540 mm	sfs2735p1102t30a3913	sfs2735p1102t34a3913	1 674 kr	2 773 kr
1	SFS 001	3	270x350x810 mm	sfs2735p1103t30a3913	sfs2735p1103t34a3913	2 512 kr	4 161 kr
1	SFS 001	4	270x350x1080 mm	sfs2735p1104t30a3913	sfs2735p1104t34a3913	3 349 kr	5 548 kr
1	SFS 001	5	270x350x1350 mm	sfs2735p1105t30a3913	sfs2735p1105t34a3913	4 187 kr	6 934 kr
1	SFS 001	6	270x350x1620 mm	sfs2735p1106t30a3913	sfs2735p1106t34a3913	5 024 kr	8 321 kr
Sockel			270x269x95 mm	s023638-00	s023638-00	159 kr	159 kr
Fabriksmonterad sockel			270x269x95 mm	s024425-00	s024425-00	154 kr	154 kr
1	SFS 004	1	200x150x150 mm	sfs2015p1101t40a3913		663 kr	

TILLÄGG FÖR ÖVRIGA LÅS

Artnr	Utförande	Pris
h8450	8450 systemlås	123 kr
h845s	8450 systemlås, definierat system	374 kr
ed400	EuroLock systemlås	93 kr
w1401	WF1401w	677 kr
a3906	Klinka skola	74 kr
S051101	Kodlås C9542 3-hjuls svart	199 kr

SMÅFACKSSKÅP

MED USB LADDNING



Information

Skåpet är i sitt grundutförande förberett för vägghängning. Stomme och dörr i pulverlackerad metall. Kabel 2 meter med stickkontakt ansluts till jordat uttag.

Dörrar

Skåpen är utrustade med dörrtyp T40 Solid.

Lås

Nedanstående artikelnr. avser småfackskåp ASSA Cylinderlås H8450.

Skåp i bredd	Antal dörrar	Mått BxDxH	Inv mått BxDxH	Artikel.nr	Pris
1	5	195x230x780 mm	134x159x118 mm	S028720	14 594 kr
2	10	390x230x780 mm	134x159x118 mm	S028719	26 748 kr
4	20	750x230x780 mm	134x159x118 mm	S028717	47 091 kr



Varje fack är försett med två st USB-uttag



Dörr Solid är vår starkaste dörr och är gjort i massiv stål.



Filtmatta innuti skåpen för att undvika repor på skärmar.



Varje fack har numrering som även finns på tillhörande nyckel.

PROFESSIONELLA SKÅP

KLÄDSKÅP FÖR SPECIALBEHOV

SPECIALSKÅP LOS FÖR PROFESSIONELLA



Mått

Skåp med plant tak - höjd exkl underrede 1750 mm, bredd 400 mm + 400 mm, djup 550 mm.

Underrede

Skåpet är i sitt grundutförande utan underrede. Välj på sockel (höjd 150 mm), benram (höjd 200 mm) och bänkstativ (höjd 325 mm).

Artikel	Art.nr	Pris
Specialskåp LOS med plant tak, dörr Strong utan lås	los4055p2h02t30	10 625 kr
Specialskåp LOS med plant tak, dörr Decor utan lås	los4055p2h02t04	12 888 kr
Sockel, 150 mm hög, svart.	m000081-18	741 kr
Benram, höjd 200 mm, svarta.	m000021-18	579 kr
Bänkstativ, bredd 800 mm, höjd 325 mm. Björklaminatsits.	m000051-18	1 268 kr
Lås skåp - Klinka krom, dubbellåsning	S024013	312 kr
Lås skåp - ASSA cylinderlås 8450, dubbellåsning	S024004	289 kr
Lås skåp - ASSA cylinderlås 8450, parlåsning (två st lika lås)	2 x h8450	349 kr
Ovanskåp med plant tak, dörr Original utan lås.	ovs8055p1h01t01	4 597 kr
Lås ovanskåp - Klinka krom	a3913	121 kr
Lås ovanskåp - ASSA cylinderlås 8450	h8450	167 kr

Inredning

I vänster skåp - hatthylla djup 300 mm med klädstång och tre ankarkrokar i metall. Spegel på dörrens insida. 2 st pryllådor i plåt på dörrens insida. I höger skåp - hatthylla djup 510 mm med klädstång och tre ankarkrokar i metall. 4 st flyttbara hyllplan, djup 510 mm. 2 st krokar på högergavelns insida.

Dörrar

Välj mellan två olika dörrtyper, Strong och Decor.

Färger

Se färgkarta på sidan 186-187. Vi erbjuder även speciallösningar helt efter dina önskemål. Du kan få såväl skåpstomme som dörrar i de kulörer du önskar enligt färgskala RAL (pristillägg).

Lås

Nedanstående artikelnr. avser skåp utan lås. Välj mellan ASSA cylinderlås 8450 och Klinka krom.

Ovanskåp

Höjd 530 mm, bredd 800 mm, djup 550 mm. Utan ventilation. Skåpet är utrustat med dörrtyp Original OVS. Nedanstående artikelnr. avser skåp utan lås. Välj mellan ASSA cylinderlås 8450 och Klinka krom.

Ventilation

Specialskåp LOS är utrustat med självdrag, ventilation typ 1.

SPECIALSKÅP PRO FÖR PROFESSIONELLA



Mått

Skåp med plant tak - höjd exkl. underrede 1750 mm, bredder 200/300/400 mm, djup 550 mm. Skåp med sluttande tak - höjd exkl. underrede 1900 mm, bredder 200/300/400 mm, djup 550 mm.

Underrede

Skåpet är i sitt grundutförande utan underrede. Välj på sockel (höjd 150 mm), benram (höjd 200 mm), bänkstativ (höjd 325 mm), och utdragbar låda med sits (höjd 450 mm).

Inredning

Skåpserien PRO erbjuder ett brett urval.

Underrede med utdragbar låda med sits

Utdragbar bänk och låda spärras automatiskt i infällt läge, öppnas med en spak inne i ett av skåpen. Höjd 450 mm, djup 550 mm, bredder 800/1000/1200 mm.

OBS! Detta underrede passar enbart Specialskåp PRO. Ritningar och mått på övriga underrede finns i prislistan

Dörrar

Skåpet är i sitt grundutförande med dörrtyp Original PRO. Med dubbla sammansvetsade plåthalvor med mellanliggande ljudisolering.

Ovanskåp

Höjd 530 mm, bredd 800/1000/1200 mm, djup 550 mm. Utan ventilation. Skåpet är utrustat med dörrtyp Original OVS. Parhängda dörrar. Nedanstående artikelnr. omfattar skåp utan lås. Välj mellan ASSA cylinderlås 8450 och Klinka krom.

Ventilation

Specialskåp PRO är utrustat med självdrag, ventilation typ 1. För skåp med sluttande tak kan ventilation typ 2 beställas mot tillägg.

Lås

Skåpet är i sitt grundutförande utan lås. Välj mellan ASSA cylinderlås 8450 och Klinka krom.

Modeller

Se ritningar i prislistan

SKÅPSKOMBINATIONER

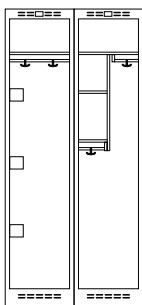

PRO A 80
Skåp 5 och 6

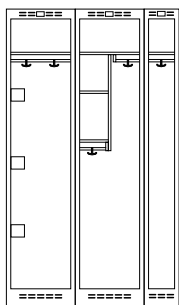

PRO B 100
Skåp 5, 6 och 1

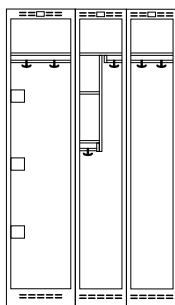

PRO C 100
Skåp 5, 3 och 2

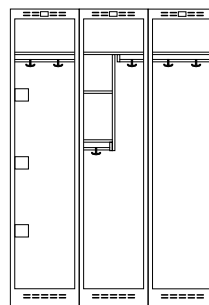

PRO D 120
Skåp 5, 6 och 7

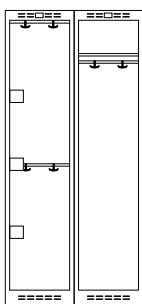

PRO E 80
Skåp 8 och 7

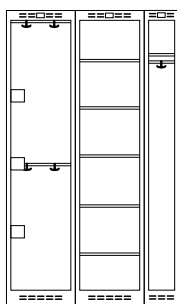

PRO F 100
Skåp 8, 9 och 1

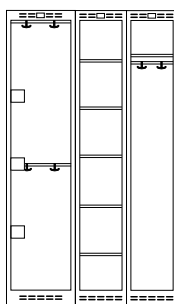

PRO G 100
Skåp 8, 4 och 2X

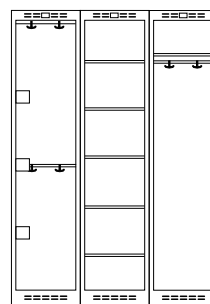

PRO H 120
Skåp 8, 9 och 7

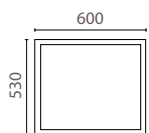

Ovanskåp 6055
Bredd 600 mm

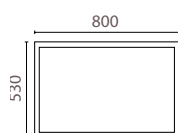

Ovanskåp 8055
Bredd 800 mm

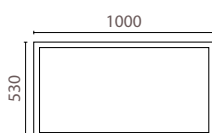

Ovanskåp 10055
Bredd 1000 mm

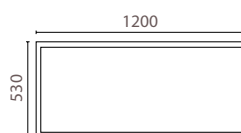

Ovanskåp 120055
Bredd 12000 mm

Artikelnummer för skåpskombinationer och ovanskåp

Artikel	Bredd	Art.nr plant tak	Pris	Art.nr sluttande tak	Pris
PRO A80/5-6	800 mm	pro8055p2h01proa80	9 615 kr	pro8055s2h01proa80	10 345 kr
PRO B100/5-6-1	1000 mm	pro1055p3h01prob100	11 634 kr	pro1055s3h01prob100	11 940 kr
PRO C100/5-3-2	1000 mm	pro1055p3h01proc100	12 582 kr	pro1055s3h01proc100	13 396 kr
PRO D120/5-6-7	1200 mm	pro1255p3h01prod120	13 365 kr	pro1255s3h01prod120	14 188 kr
PRO E80/8-7	800 mm	pro8055p2h01proe80	8 755 kr	pro8055s2h01proe80	9 485 kr
PRO F100/8-9-1	1000 mm	pro1055p3h01prof100	13 629 kr	pro1055s3h01prof100	14 443 kr
PRO G100/8-4-2	1000 mm	pro1055p3h01prog100	13 144 kr	pro1055s3h01prog100	13 958 kr
PRO H120/8-9-7	1200 mm	pro1255p3h01proh120	13 556 kr	pro1255s3h01proh120	14 378 kr
Ovanskåp 8055	800 mm	ovs8055p1h01t01	4 597 kr	-	
Ovanskåp 10055	1000 mm	ovs10055p1h01t01	5 202 kr	-	
Ovanskåp 120055	1200 mm	ovs12055p1h01t01	5 533 kr		

SKÅPSKOMBINATIONERNA BESTÅR AV FÖLJANDE SKÅP



PRO skåp nr 1

Mått:

Höjd exkl underrede - plant tak 1750 mm, sluttande tak - 1900 mm, bredd 200 mm, djup 550 mm.

Inredning:

Hatthylla djup 300 mm med klädstång och en ankarkrok i metall. Högerhängd dörr.

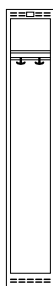

PRO skåp nr 2

Mått:

Höjd exkl underrede - plant tak 1750 mm, sluttande tak - 1900 mm, bredd 300 mm, djup 550 mm.

Inredning:

Hatthylla djup 300 mm med klädstång och två ankarkrokar i metall. Skolkrok på dörrens insida. Krok på dörrens utsida. Högerhängd dörr.

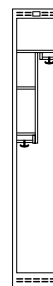

PRO skåp nr 3

Mått:

Höjd exkl underrede - plant tak 1750 mm, sluttande tak - 1900 mm, bredd 300 mm, djup 550 mm.

Inredning:

Hatthylla djup 300 mm med klädstång och en ankarkrok i metall. Tvåfackshylla med klädstång och en ankarkrok. Krok på vänstergavelns insida. Krok på dörrens utsida. Högerhängd dörr.



PRO skåp nr 4

Mått:

Höjd exkl underrede - plant tak 1750 mm, sluttande tak - 1900 mm, bredd 300 mm, djup 550 mm.

Inredning:

5 st flyttbara hyllplan djup 510 mm. Krok på dörrens utsida. Högerhängd dörr.

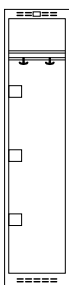

PRO skåp nr 5

Mått:

Höjd exkl underrede - plant tak 1750 mm, sluttande tak - 1900 mm, bredd 400 mm, djup 550 mm.

Inredning:

Hatthylla djup 300 mm med klädstång och två ankarkrokar i metall. 3 st pryllådor i plåt på dörrens insida. Krok på dörrens utsida. Vänsterhängd dörr.

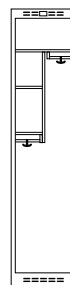

PRO skåp nr 6

Mått:

Höjd exkl underrede - plant tak 1750 mm, sluttande tak - 1900 mm, bredd 400 mm, djup 550 mm.

Inredning:

Hatthylla djup 300 mm med klädstång och en ankarkrok i metall. Tvåfackshylla med klädstång och en ankarkrok. Krok på vänstergavelns insida. Krok på dörrens utsida. Högerhängd dörr.



PRO skåp nr 7

Mått:

Höjd exkl underrede - plant tak 1750 mm, sluttande tak - 1900 mm, bredd 400 mm, djup 550 mm.

Inredning:

Hatthylla djup 300 mm med klädstång och två ankarkrokar i metall. Skolkrok på dörrens insida. Krok på dörrens utsida. Högerhängd dörr.

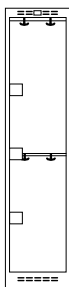

PRO skåp nr 8

Mått:

Höjd exkl underrede - plant tak 1750 mm, sluttande tak - 1900 mm, bredd 400 mm, djup 550 mm.

Inredning:

2 st klädstänger med två ankarkrokar i metall. 3 st pryllådor i plåt på dörrens insida. Krok på dörrens insida. Vänsterhängd dörr.



PRO skåp nr 9

Mått:

Höjd exkl underrede - plant tak 1750 mm, sluttande tak - 1900 mm, bredd 400 mm, djup 550 mm.

Inredning:

5 st flyttbara hyllplan djup 510 mm. Krok på dörrens utsida. Högerhängd dörr.

Lås	Art.nr	Pris
Lås skåp - Klinka krom, dubbellåsning	s024013	174 kr
Lås skåp - ASSA cylinderlås 8450, dubbellåsning	s024004	293 kr
Lås skåp - ASSA cylinderlås 8450, parlåsning (2 st lika lås)	2 x h8450	349 kr
Lås ovanskåp - Klinka krom höger	a3913	94 kr
Lås ovanskåp - ASSA cylinderlås 8450	h8450	174 kr

Underrede	Art.nr	Pris
Underrede med utdragbar låda med sits, bredd 800 mm	s025885	7 581 kr
Underrede med utdragbar låda med sits, bredd 1000 mm	s025837	7 994 kr
Underrede med utdragbar låda med sits, bredd 1200 mm	s026008	11 115 kr
Sockel för bredd 800 mm, höjd 150 mm	m000081-18	741 kr
Sockel för bredd 1000 mm, höjd 150 mm	m000625-18	797 kr
Sockel för bredd 1200 mm, höjd 150 mm	m000082-18	858 kr
Bänkstativ för bredd 800 mm, höjd 325 mm	C000051-18LD	1 270 kr
Bänkstativ för bredd 1000 mm, höjd 325 mm	C000627-18LD	1 544 kr
Bänkstativ för bredd 1200 mm, höjd 325 mm	C000052-18LD	1 688 kr
Benram för bredd 800 mm, höjd 200 mm	C000021-18	898 kr
Benram för bredd 1000 mm, höjd 200 mm	C000622-18	1 097 kr
Benram för bredd 1200 mm, höjd 200 mm	C000022-18	1 242 kr

SPECIALSKÅP MILO FÖR PROFESSIONELLA



Mått

Skåp med plant tak - höjd exkl. underrede 1900 mm, bredd 400 mm, djup 550 mm.

Inredning

Skåpsserien MILO erbjuder ett brett urval.

Underrede

Skåpet är i sitt grundutförande utan underrede men sockel (höjd 150 mm) finns som tillval.

Dörrar

Skåpet är i sitt grundutförande med dörrtyp Original MILO. Med dubbla sammansvetsade plåthalvor med mellanliggande ljudisolering.

Lås

Skåpet är i sitt grundutförande utan lås. Välj mellan lås ASSA cylinderlås 8450 och klinka krom.

Ventilation

Specialskåp MILO har ventilationsslitsar i bakkant på taket, samt ventilationslitsar i nedre framkant under dörren på skåp typ B och C. Skåp typ A och E har ett tilluftsintag nedtill på dörren som är försedd med ett dammfilter. Skåp typ A har dessutom en utdragbar klädställning och inbyggd timerstyrd fläkt för torkning av kläder. Specialskåp MILO kan förse med mekanisk styrd ventilation genom koppling till byggnadens frånlufts-system. Detta sker med en horisontell ventilationskanal med en 80 mm anslutningsstos per kanal i längderna 400, 800 eller 1200 mm, som placeras i bakkant på klädskapets tak, eller på samma sätt genom ovanskåpet MILO-OVS. Om ett ovanskåp placeras överst så ventileras klädskapets genom att ventilationsröret dras igenom ovanskåpet MILO-OVS. Anslutningsstosen är placerad i botten av ovanskåpet.

Ovanskåp

Höjd 530 mm, bredd 800/1200 mm, djup 550 mm. Med ventilation. Skåpet är utrustat med dörrtyp OVS Original. Parhängda dörrar. Skåpet är i sitt grundutförande utan lås. Välj mellan lås ASSA cylinderlås 8450 och Klinka krom.

Färger

Standardfärg för Milo, framtagen i samråd med FMV, är stomme och dörrar i vitt och med sittbänk i boklaminat. Vi kan erbjuda speciallösningar helt efter dina önskemål. Du kan få såväl skåpstomme som dörrar i de kulörer du önskar enligt färgskala RAL (pristillägg).

Modeller

Se ritningar i prislistan

Sittbänk

Framför B- och C-skåpen kan en sittbänk med skohylla placeras. Sittytan är av kompaktlaminat. Bänken finns för ett till två skåp i bredd.

SKÅPSKOMBINATIONERNA BESTÅR AV FÖLJANDE SKÅP

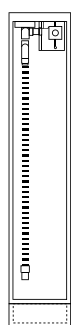

MILO skåp A

Utförande:

Utdragbar ställning för torkning av dräkt, inklusive timerstyrd fläkt. Ankarkrok i tak. Journalhållare på dörrens utsida. Tilluftintag försedd med dammfilter, nederst på dörr. Botten försedd med löstagbar balja för extra hänghöjd. Vänsterhängd dörr. Förse alltid med Klinka krom.



MILO skåp B

Utförande:

Flyttbar hatthylla djup 510 med klädstång och 4 ankarkrokar i metall. 3 st flyttbara hyllplan djup 400 mm. 2 st krokar på vänstergavelns insida. 3 st pryllådor i plåt på dörrens insida. 2 st krokar på dörrens utsida. Sittbänk med sits av kompaktlaminat samt skohylla. Vänsterhängd dörr.

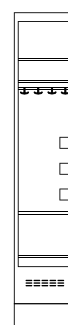

MILO skåp C

Utförande:

Flyttbar hatthylla djup 510 med klädstång och 4 ankarkrokar i metall. 3 st flyttbara hyllplan djup 400 mm. 2 st krokar på vänstergavelns insida. 3 st pryllådor i plåt och en spegel på dörrens insida. 2 st krokar på dörrens utsida. Sittbänk med sits av kompaktlaminat samt skohylla. Högerhängd dörr.



MILO skåp E

Utförande:

Flyttbar hatthylla djup 510 med klädstång och 4 ankarkrokar i metall. 2 st flyttbara hyllplan djup 400 mm. 2 st krokar på vänstergavelns insida. Tilluftintag försedd med dammfilter, nederst på dörr. Vänsterhängd dörr.

MILO ovanskåp D, F

Utförande:

Skåp D bredd 1200 mm, skåp F bredd 800 mm. Inbyggd ventilationskanal. Vertikalt anslutningsrör Ø80 mm ingår. Parhängda dörrar.

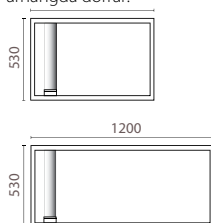

MILO sittbänk

Utförande:

Framför B- och C-skåpen kan en sittbänk med skohylla placeras. Sittytan är av kompaktlaminat. Bänken finns för ett till två skåp i bredd.

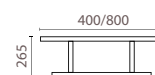

SKÅPSKOMBINATIONER OCH OVANSKÅP



MILO Air A
(40)

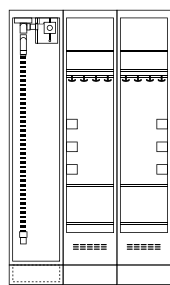

MILO Air A-BC
(40+80)

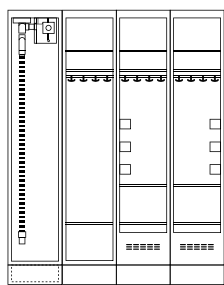

MILO Air AE-BC
(80+80)

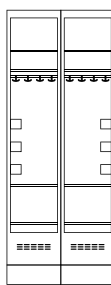

MILO BC
(80)

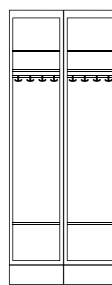

MILO EE
(80)

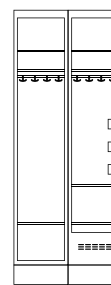

MILO EC
(80)

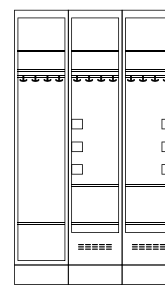

MILO E-BC
(40+80)

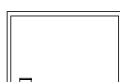

MILO D
(80)



MILO F
(120)

Artikel	Mått	Art.nr	Pris
MILO Air A	Bredd 400 mm	mil4055p1h01mila	27 096 kr
MILO Air A-BC	Bredd 1200 mm	mil1255p3h01mila-bc	32 698 kr
MILO Air AE-BC	Bredd 1600 mm	mil1655p4h01milae-bc	40 363 kr
MILO BC	Bredd 800 mm	mil8055p2h01milbc	14 211 kr
MILO EE	Bredd 800 mm	mil8055p2h01milee	16 997 kr
MILO EC	Bredd 800 mm	mil8055p2h01milec	16 509 kr
MILO E-BC	Bredd 1200 mm	mil1255p3h01mile-bc	20 629 kr
MILO F ovanskåp	Bredd 800 mm	mil8055p1h01milf	3 998 kr
MILO D ovanskåp	Bredd 1200 mm	mil1255p1h01mild	5 336 kr
Socket för bredd 400 mm	Bredd 400 mm	m000080-18	634 kr
Socket för bredd 800 mm	Bredd 800 mm	m000081-18	752 kr
Socket för bredd 1200 mm	Bredd 1200 mm	m000082-18	870 kr
Bänk-skohylla bredd 400 mm	Bredd 400 mm	s026248-03L1	3 420 kr
Bänk-skohylla bredd 800 mm	Bredd 800 mm	s026247-03L1	3 720 kr
MILO ventilationskanal	För skåpsbredd 400 mm	s023644	794 kr
MILO ventilationskanal	För skåpsbredd 800 mm	s023645	850 kr
MILO ventilationskanal	För skåpsbredd 1200 mm	s023646	1 045 kr
Laminatgavel HPE Milo	H2430xB550xD17,5 mm	m99-00137	3 448 kr
Laminatgavel HPD Milo	H2430xB1105xD17,5 mm	m99-00138	6 889 kr

Lås	Art.nr	Pris
Lås skåp - Klinka krom, dubbellåsning	s024013	224 kr
Lås skåp - ASSA cylinderlås 8450, dubbellåsning	s024004	343 kr
Lås skåp - ASSA cylinderlås 8450, parlåsning (2 st lika lås)	2 x h8450	399 kr
Lås ovanskåp - Klinka krom höger	a3913	134 kr
Lås ovanskåp - ASSA cylinderlås 8450	h8450	224 kr



KLINKA KROM



ASSA 8450

**Mått:**

Höjd 1600 mm. Sitthöjd 425 mm, sitsdjup 360 mm. Omklädningsbänken finns i längderna 1000, 1500 och 2000 mm. Modell Vision kan även fås i andra längder med 100 mm delning. Begär offert.

Economy:

Ståldetaljer och krokrokar pulverlackerade i svart RAL 9005, sits, rygglist och kroklist av massiv furu. Sitsen består av tre ribbor. Omklädningsbänken kan kompletteras med skohylla.

Vision Furu/Vision:

Ståldetaljer och skolkrokrokar pulverlackerade i valfri standardfärg (Se färgkarta på sidan 136), sits, rygglist och kroklist av massiv furu eller av valfri laminat enligt vår standard. Sitsen består av tre ribbor vid Vision Furu och hel skiva vid Vision. Omklädningsbänken kan kompletteras med skohylla. Mot tillägg erbjuder vi även speciallösningar helt efter dina önskemå där du kan få stommen i den kulör du önskar enligt färgskalorna RAL eller NCS.



Omklädningsbänk enkelsidig, Economy.

OMKLÄDNINGSBÄNK enkelsidig djup 390 mm

OMKLÄDNINGSBÄNK 104	Mått BxD	Art.nr	Pris
Enkelsidig 104, Economy	1000x390 mm	S023425-00	4 431 kr
Enkelsidig 104, Economy	1500x390 mm	S023426-00	5 262 kr
Enkelsidig 104, Economy	2000x390 mm	S023427-00	6 176 kr
Enkelsidig 104, Vision Furu	1000x390 mm	S023428-00	4 971 kr
Enkelsidig 104, Vision Furu	1500x390 mm	S023429-00	5 862 kr
Enkelsidig 104, Vision Furu	2000x390 mm	S023430-00	7 126 kr
Enkelsidig 104, Vision	1000x390 mm	S023431-00	5 599 kr
Enkelsidig 104, Vision	1500x390 mm	S023432-00	6 656 kr
Enkelsidig 104, Vision	2000x390 mm	S023433-00	8 120 kr



Omklädningsbänk dubbelsidig, Vision. Stativ i färg Light Grey 26. Sits, rygglist och kroklist i eklaminat. Skolkrokar i färgerna Chalk White 80, Yellow 69 och Sky Blue 32. Omklädningsbänken är kompletterad med skohylla.

OMKLÄDNINGSBÄNK dubbelsidig djup 760 mm

OMKLÄDNINGSBÄNK 105	Mått BxD	Art.nr	Pris
Dubbelsidig 105, Economy	1000x760 mm	S023434-00	6 786 kr
Dubbelsidig 105, Economy	1500x760 mm	S023435-00	8 696 kr
Dubbelsidig 105, Economy	2000x760 mm	S023436-00	10 386 kr
Dubbelsidig 105, Vision Furu	1000x760 mm	S023437-00	8 136 kr
Dubbelsidig 105, Vision Furu	1500x760 mm	S023438-00	10 096 kr
Dubbelsidig 105, Vision Furu	2000x760 mm	S023439-00	12 384 kr
Dubbelsidig 105, Vision	1000x760 mm	S023440-00	9 574 kr
Dubbelsidig 105, Vision	1500x760 mm	S023441-00	11 635 kr
Dubbelsidig 105, Vision	2000x760 mm	S023442-00	14 418 kr

BÄNK vägghängd djup 360 mm

Bänk vägghängd, Vision. Konsolernas färg Light Grey 26. Laminat i Black 18.

OMKLÄDNINGSBÄNK 113	Mått BxD	Art.nr	Pris
Bänk 113, Economy	1000x360 mm	S023443-00	1 627 kr
Bänk 113, Economy	1500x360 mm	S023444-00	2 376 kr
Bänk 113, Economy	2000x360 mm	S023445-00	2 666 kr
Bänk 113, Vision Furu	1000x360 mm	S023446-00	1 857 kr
Bänk 113, Vision Furu	1500x360 mm	S023447-00	2 506 kr
Bänk 113, Vision Furu	2000x360 mm	S023448-00	2 888 kr
Bänk 113, Vision	1000x360 mm	S023449-00	1 896 kr
Bänk 113, Vision	1500x360 mm	S023450-00	2 644 kr
Bänk 113, Vision	2000x360 mm	S023451-00	3 111 kr

**Mått:**

Höjd 425 mm, djup 360 mm. Bänken finns i längderna 1000, 1500 och 2000 mm. I utförande Vision kan bänken även fås i andra längder med 100 mm delning. Begär offert.

Economy:

Ståldetaljer pulverlackerade i svart RAL 9005, sits av massiv furu. Bänken kan kompletteras med skohylla.

Vision Furu/Vision:

Ståldetaljer pulverlackerade i valfri standardfärg (Se färgkarta på sidan 136), sits av massiv furu eller av valfri laminat enligt vår standard. Sitsen består av tre ribbor vid Vision Furu och hel skiva vid Vision. Bänken kan kompletteras med skohylla. Mot tillägg erbjuder vi även speciallösningar helt efter dina önskemå där du kan få stommen i den kulör du önskar enligt färgskalorna RAL eller NCS.

BÄNK fristående



Bänk fristående, Economy. Bänken är kompletterad med skohylla.

OMKLÄDNINGSBÄNK 101	Mått BxD	Art.nr	Pris
Bänk 101, Economy	1000x360 mm	S023416-00	2 006 kr
Bänk 101, Economy	1500x360 mm	S023417-00	2 638 kr
Bänk 101, Economy	2000x360 mm	S023418-00	3 461 kr
Bänk 101, Vision Furu	1000x360 mm	S023419-00	2 136 kr
Bänk 101, Vision Furu	1500x360 mm	S023420-00	2 788 kr
Bänk 101, Vision Furu	2000x360 mm	S023421-00	3 691 kr
Bänk 101, Vision	1000x360 mm	S023422-00	2 294 kr
Bänk 101, Vision	1500x360 mm	S023423-00v	2 851 kr
Bänk 101, Vision	2000x360 mm	S023424-00	3 922 kr

SKOHYLLA till bänk djup 295 mm



Skohylla, Economy.

SKOHYLLA	Mått BxD	Art.nr	Pris
Skohylla, Economy	1000x295 mm	BNK-SKH-A100-00	659 kr
Skohylla, Economy	1500x295 mm	BNK-SKH-A150-00	858 kr
Skohylla, Economy	2000x295 mm	BNK-SKH-A200-00	1 023 kr
Skohylla, Vision	1000x295 mm	BNK-SKH-A100-00	759 kr
Skohylla, Vision	1500x295 mm	BNK-SKH-A150-00	978 kr
Skohylla, Vision	2000x295 mm	BNK-SKH-A200-00	1 153 kr



FURULIST till bänk

Lackad furulist utan håltagning. Bredd 110 mm, tjocklek 20 mm. Säljes per löpmeter.

FURULIST TILL BÄNK	Art.nr	Pris
Furulist till bänk	bnk100-ryggxxxf *	469 kr/meter

* xxx i artikelnumret = längd i cm

BÄNKKONSOL

Kraftig bänkkonsol för väggmonterad bänk. Pulverlackerad plåt.



BÄNKKONSOL	Art.nr	Pris
Bänkkonsol Economy/svart	bnk010113-100_f18	342 kr
Bänkkonsol Vision/valfri färg	bnk010113-100	368 kr

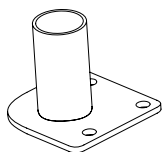

GOLVFÄSTE

Pulverlackerat golvfäste i stål.

GOLVFÄSTE	Art.nr	Pris
Golfväste, svart	bnk-gfo	109 kr



Mått:

Kroklisen finns i längderna 1000, 1500 och 2000 mm.

Economy:

Väskkrokar pulverlackerade i svart RAL 9005, list av massiv furu.

Vision:

Väskkrokar pulverlackerade i valfri standardfärg, list av massiv furu eller valfri laminat enligt vår standard (se sidan 136).



Kroklis 101, Economy.



Kroklis med väskkrokar

Längd 1000 mm - 6 väskkrokar

Längd 1500 mm - 10 väskkrokar

Längd 2000 mm - 13 väskkrokar

KROKLIS typ 101 höjd 110 mm inkl krok

KROKLIS 101	Bredd	Art.nr	Pris
Kroklis 101, Economy	1000 mm	S023054-00	840 kr
Kroklis 101, Economy	1500 mm	S023055-00	1 165 kr
Kroklis 101, Economy	2000 mm	S023056-00	1 456 kr
Kroklis 101, Vision Furu	1000 mm	S023057-00	990 kr
Kroklis 101, Vision Furu	1500 mm	S023058-00	1 415 kr
Kroklis 101, Vision Furu	2000 mm	S023059-00	1 781 kr
Kroklis 101, Vision	1000 mm	S023060-00	1 885 kr
Kroklis 101, Vision	1500 mm	S023061-00	2 208 kr
Kroklis 101, Vision	2000 mm	S023062-00	2 875 kr



Kroklis 102, Vision. List i laminat i färg Dark Red 17.

Krokar i färgerna Chalk White 80, Yellow 69 och Orange 49.

KROKLIS typ 102 höjd 150 cm inkl krok

KROKLIS 102	Bredd	Art.nr	Pris
Kroklis 102, Economy	1000 mm	S023063-00	955 kr
Kroklis 102, Economy	1500 mm	S023064-00	1 365 kr
Kroklis 102, Economy	2000 mm	S023065-00	1 720 kr
Kroklis 102, Vision Furu	1000 mm	S023066-00	1 105 kr
Kroklis 102, Vision Furu	1500 mm	S023067-00	1 615 kr
Kroklis 102, Vision Furu	2000 mm	S023068-00	2 045 kr
Kroklis 102, Vision	1000 mm	S023069-00	1 998 kr
Kroklis 102, Vision	1500 mm	S023070-00	2 310 kr
Kroklis 102, Vision	2000 mm	S023071-00	3 220 kr



Kroklis med skolkrokar

Längd 1000 mm - 6 skolkrokar

Längd 1500 mm - 10 skolkrokar

Längd 2000 mm - 13 skolkrokar



Kroklis 103, Vision. Lis i eklaminat. Krokar i färgerna Light Grey 26.



Kroklis med skol- och väskkrokar

Längd 1000 mm - 3 skolkrokar + 3 väskkrokar

Längd 1500 mm - 5 skolkrokar + 5 väskkrokar

Längd 2000 mm - 6 skolkrokar + 7 väskkrokar

KROKLIS typ 103

Mått:

Höjd 150 mm inkl. krokar. Kroklisen finns i längderna 1000, 1500 och 2000 mm.

Economy:

Växelväskskrokar och skolkrokar pulverlackerade i svart RAL 9005, list av masiv furu.

Vision:

Växelväskskrokar och skolkrokar pulverlackerade i valfri standardfärg, list av masiv furu eller valfri laminat enligt vår standard (se sidan 136).

KROKLIS 103	Bredd	Art.nr	Pris
Kroklis 103, Economy	1000 mm	S023072-00	901 kr
Kroklis 103, Economy	1500 mm	S023073-00	1 266 kr
Kroklis 103, Economy	2000 mm	S023074-00	1 579 kr
Kroklis 103, Vision Furu	1000 mm	S023075-00	1 051 kr
Kroklis 103, Vision Furu	1500 mm	S023076-00	1 516 kr
Kroklis 103, Vision Furu	2000 mm	S023077-00	1 904 kr
Kroklis 103, Vision	1000 mm	S023078-00	1 941 kr
Kroklis 103, Vision	1500 mm	S023079-00	2 469 kr
Kroklis 103, Vision	2000 mm	S023080-00	2 995 kr

RYGGLIS för väggmontage

Mått:

Höjd 110 mm. Rygglisten finns i längderna 1000, 1500 och 2000 mm.

Economy:

Rygglist av masiv furu.

Vision:

Rygglist av valfri laminat enligt vår standard (se sidan 136).



Rygglist, Economy.

RYGGLIS	Bredd	Art.nr	Pris
Rygglist, Economy	1000 mm	bk-rbr100e	398 kr
Rygglist, Economy	1500 mm	bk-rbr150e	494 kr
Rygglist, Economy	2000 mm	bk-rbr200e	591 kr
Rygglist, Vision	1000 mm	bk-rbr100v	501 kr
Rygglist, Vision	1500 mm	bk-rbr150v	563 kr
Rygglist, Vision	2000 mm	bk-rbr200v	667 kr

Reservdelar

Har ryggbrikan på elevstolen gått sönder, blivit nött eller otidsenlig?

Med våra utbytbara delar kan du med enkelhet byta ut stolsryggen i stället för att köpa nytt. Det här är en del i vårt hållbarhetsarbete, vilket har funnits med i vår verksamhets - dna redan från start år 1896.

Vi kallar det cirkulär renovering, vilket gynnar både omvärlden och plånboken.

För oss är det en självklarhet att våra möbler ska leva länge!

Reservdelstilla stolar - Form o Miljö



ASTRID 3014



ELIN 3154



RUTH 3566

ASTRID, RUTH, ELIN	Artikelnr	Pris/st	Stolsmodell
Golvskydd standard/filt	V0933	5 kr	3014, 3154, 3566
Upphångningsdistans	3566-0022	18 kr	3566



NIAN 3479



TIAN 3713

SIFFERSERIEN VUXEN	Artikelnr	Pris/st	Stolsmodell
Golvskydd främre filt	941100926J	19 kr	3479
Golvskydd bakre filt	94121131	14 kr	3479
Golvskydd plast	9411K2521-23S	2 kr	3158
Golvskydd bakre plast	9411FF2521-23S	8 kr	3158
Hjul, krysstativ	911500805-02	7 kr	3713
Hjultapp	B214-18	8 kr	3713
Sits björklaminat	92670243479	250 kr	3479, 3713, 3158
Rygg björklaminat	92570243479	228 kr	3751, 3479, 3713, 3158
Sits björkfanér	926203479	195 kr	3479, 3713, 3158
Rygg björkfanér	925203479	179 kr	3751, 3479, 3713, 3158
Komplett fotplatta	3479FOTPLxx	300 kr	3479



FYRAN 3751



TREAN 3741

SIFFERSERIEN BARN	Artikelnr	Pris/st	Stolsmodell
Golvskydd främre filt	941100926J	19 kr	3751
Golvskydd bakre filt	94121131	14 kr	3751
Invändigt golvskydd	9411R10201-2G	2 kr	3741
Gummigolvskydd	9411950	9 kr	3741
Sits björklaminat	92670243741	250 kr	3751, 3741
Rygg björklaminat	92570243741	229 kr	3741
Sits björkfanér	926203741	199 kr	3751, 3741
Rygg björkfanér	925203741	179 kr	3741
Komplett fotplatta	3741FOTPLxx	500 kr	3741
Komplett fotplatta	3751FOTPLxx	329 kr	3751



EMMA 3164



ENKEL 3172



MATILDA 370

BYGELSTOLAR	Artikelnr	Pris/st	Stolsmodell
Bygel, Matilda	927203701	496 kr	370
Golvskydd filt	V0933	5 kr	3172
Golvskydd standard	golvskydd Emma/Alva	7 kr	3164, 3192



ROCKA 3079



ROCKA 3071



ROCKA 3074



ROCKA 3075

ROCKA	Artikelnr	Pris/st	Stolsmodell
Golvskydd liggande	941GK2535S	4 kr	3072/3073
Golvskydd 25 mm Ø	941IK2521-23S	2 kr	3072/3073
Sittskal liten sits (svart)	944803050	673 kr	3073
Sittskal stor sits (svart)	944803070	862 kr	3072
Invändigt golvskydd	941IF1915-17S	1 kr	3071
Glidknapp liggande	941GKKF2673S	41 kr	3075
Bakre golvskydd (filt)	9410094	4 kr	3075
Tapp för trumpetfot	213081311	4 kr	3079
Trumpetfot	TRUMPETFOT29	15 kr	3079
Hjul	9RUP0011NR	15 kr	3079
Fotplatta	3072FOTPLxx	329 kr	3072
Fotplatta	3073FOTPLxx	329 kr	3073

SONO
BRANDS

Sono Brands AB, Box 196, 573 22 Tranås,
tel +46 (0)140 77 14 00, fax +46 (0)140 77 14 10,
info@sonobrandse.se, www.sonobrandse.se