

GÄRSNÄS

*Prislista*

SEK

PRODUKTER  
SOM UPPFYLLER KRITERIET FÖR  
MÖBELFAKTA

2025

**Gärtnäs**



GÄRSNÄS





# Prislista

# SEK

PRODUKTER  
SOM UPPFYLLER KRITERIET  
FÖR MÖBELFAKTA

2025



-  Hållbarhetskrav
-  Klimatdeklarerade
-  Demonterbara
-  Återvunnet
-  Miljömärkta

#### KONTAKTPERSON

**Adam Jismark**  
Mobil: +46 734 10 07 79  
adam.jismark@garsnas.se

#### FUNKTIONSBREVLÅDA

avrop@garsnas.se

#### HEMSIDA

[www.garsnas.se](http://www.garsnas.se)

#### HUVUDKONTOR, PRODUKTION OCH SHOWROOM

**Gärnsås AB**  
Malmövägen 16-18  
SE-272 61 Gärnsås  
Sweden

Tel + 46 414 530 00  
info@garsnas.se  
www.garsnas.se

Org nr 5560444746  
Bank Danske Bank  
Bankgiro 662-5024  
VAT nr: SE556044474601

#### KONTOR, SHOWROOM OCH BUTIK STOCKHOLM

**House of Gärnsås**  
Svensksundsvägen 17  
SE-111 49 Stockholm  
Tel +46 8 442 91 50

## INNEHÅLL

Ritningar, produktblad och ytterligare information finns för nedladdning på hemsidan. [garsnas.se](http://garsnas.se)

<b>Kontaktuppgifter</b>	3
<b>Innehåll</b>	4
<b>Miljöpolicy</b>	5
<b>Materialprover</b>	6
Trä	6
Hårdvaxolja	6
Bets	7
Metallfärger	7
Läder	7
<b>Textillista</b>	8

### STOLAR & PALLAR

Akustik stol	10
Akustik karmstol, upphängningsbar	11
Akustik karmstol	12
Akustik barstol	13
Button karmstol	13
Day stol/Day karmstol	14
Day stol/Day karmstol, snurrstativ	15
Day High stol/Day High karmstol	16
Dino karmstol	16
Emily karmstol	17
Elin karmstol	17
Lina karmstol	18
Flake stol	18
Greitz barpell	19
Gästis stol	19
Hedda karmstol	20
Light & Easy stol	21
Light & Easy karmstol	22
Madonna stol	23
Mr N karmstol	23
Petite stol	24
Pop barpell	24
Ronja stol	25
Ronja karmstol upphängningsbar	25
Ronja karmstol	26
Sonat karmstol	26
Zen Conference stol	27
Zen Conference karmstol	27
Zen Studio stol	28
Zen Studio karmstol	28
Zen New York karmstol	29

### FÅTÖLJER & SOFFOR

Bleck fåtölj	32
Bleck, 2-sits soffa	32
Bleck, 3-sits soffa	33
Emma fåtölj	34
Elin fåtölj	34
Emily fåtölj	35
Lina fåtölj	35
Julius fåtölj	36
Julius soffa	36
Kvilt fåtölj	37
Kvilt pall	37
Kvilt, 2 och 3-sits soffa	38
Bistro modulsoffa	38
Neptunus fåtölj	39
Neptunus 2-sits soffa	40
Neptunus 3-sits soffa	40
Pop modul	41
Pop Nouveau modulsoffa	44
Zen Conference fåtölj	48
Zen Studio fåtölj	48
Zen New York fåtölj	49

### BORD

Ateljé bord	51
Ballerina bord	51
Bleck soffbord/Bleck piedestal	52
Combi bord	53
M-bord	54
Akustik bord	55
Rotor bord	58
Rotor mötesbord	60
Tak pelarbord	62
Tak bord	62

### KLÄDHÄNGARE

Loop hängare	66
Loop galje	66
Judith hylla, hatthylla, skohylla	67

### VAGNAR

Allround stolsvagn	70
Universal stolsvagn	70
Day stolsvagn	70
Ballerina bordsvagn	71
Combi transportvagn för stående bordsskivor	71
Combi transportvagn för stativ	72

## GÄRSNÄS MILJÖPOLICY

Gärnsnäs AB utvecklar, tillverkar och renoverar möbler av hög kvalitet, design och varaktighet tillsammans med kända formgivare och erfaren personal. Vi ser ett aktivt miljöarbete som en självklarhet i företagets samtliga processer och har som ambition att bli cirkulär till 2030.

Vi ska verka för cirkulära möbelflöden med en hög återbruks- och materialåtervinningsgrad och där mängden avfall och spillmaterial minimeras längs med hela värdekedjan.

Vi ska designa, tillverka och sälja hållbara möbler som har en lång livslängd, låg miljö- och klimatpåverkan och som enkelt går att renovera och materialåtervinna.

Vi ska utveckla cirkulära möbelerbudanden och när så är möjligt förespråka renovering av våra möbler framför nyköp.

Våra lokaler ska drivas av förnybar energi och vi ska minska förbrukningen av fossila drivmedel från våra transporter i hela värdekedjan.

Vi ska i möjligaste mån främja lokala leverantörer för att minska utsläppen från transporter, öka transparensen i värdekedjan och skapa förutsättningar för lokala samarbeten.

Vid inköp av material och kemikalier ska vi välja alternativ som i möjligaste mån har en låg miljö- och klimatpåverkan och som underlättar vid cirkulära möbelflöden.

Vi ska förebygga nödlägen och föroreningar genom att hantera kemikalier på ett säkert sätt och regelbundet underhålla maskiner, lokaler och utrustning så att vår miljö skyddas.

Vi ska ständigt förbättra vårt miljöarbete och leva upp till lagar och andra krav som berör våra miljöaspekter så att vi kan uppnå en bättre miljöprestanda.

Alla som är anställda av Gärnsnäs AB ska genomgå en grundläggande miljöutbildning.

# 2030

## ETT CIRKULÄRT GÄRSNÄS

Senast år 2030 ska Gärnsnäs vara helt cirkulära. För att nå dit har vi formulerat en vision i tre punkter.

# 1

### **100% cirkulär design för lång livslängd och utan avfall.**

Vi fortsätter att utveckla produkter med ett långt produktliv. Formgivningen ska förbereda våra möbler för att återställas till originalskick eller uppgraderas.

Allt ingående material ska kunna användas till nya produkter eller återgå till naturen. Produkterna ska kunna anpassas till nya framtida affärsmodeller och erbjudanden. Olämpliga kemikalier fasas ut.

# 2

### **100% ansvarsfullt erbjudande.**

Våra möbler ska inte bara tillverkas och säljas. Vår ambition är att vara med och leda utvecklingen av cirkulära möbel-erbjudanden. Vi ska erbjuda underhåll genom möblernas alla livscyklar. De som väljer Gärnsnäs möbler ska få en proaktiv plan för möblernas skötsel och underhåll. När de inte är aktuella längre ska de enkelt kunna säljas tillbaka till Gärnsnäs eller någon av våra partners eller aktörer på marknaden.

# 3

### **100% förnybar energi.**

Hela vår produktionsprocess samt övriga delar av verksamheten, tex. transporter ska drivas av förnybar energi. Vi planerar för produktion av elförsörjning lokalt i form av sol, vind eller annan förnyelsebar energikälla.

## MATERIALPROVER

---

### MASSIVT TRÄ/TRÄFANER



BOK



BJÖRK



ASK



EK



VALNÖT

### HÄRDVAXOLJA RUBIO MONOCOATING STANDARDFÄRGER



ASK/PURE



ASK/NATURAL



ASK/WHITE



BOK/NATURAL



BOK/WHITE

### HÄRDVAXOLJA RUBIO MONOCOATING STANDARDFÄRGER



EK/PURE



EK/NATURAL



EK/WHITE



EK/BLACK



EK/CHARCOAL

## MATERIALPROVER

---

### BETS STANDARDFÄRGER



VIT



LJUSGRÅ



MELLANGRÅ



MÖRKGRÅ



SVART



BLÅ



MÖRKBRUN



RÖD

### METALLFÄRGER STANDARD

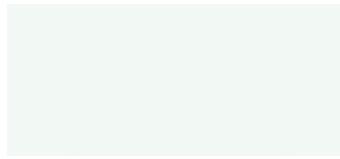

VIT (RAL 9003)



SVART (RAL 9005)

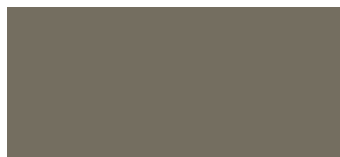

BRUN (RAL 7006)



BEIGE (RAL 1019)

### TÄRNSJÖ REMLÄDER



NATUR/9101



COGNAC/9203



MÖRKBRUN/9208



SVART/9110

Avser bärande klädsel för produkter:  
Hedda, Madonna stol, Madonna  
karmstol, Dandy, Ferdinand och  
Hedwig.

## TEXTILLISTA

**PRISKLASS TYG/LÄDER** Andra tyger offereras på begäran.

**KLÄDSEL/MATERIAL** Angivna tygåtgångar gäller tyger 130/150 cm bredd. Tyger med mönsterpassning kräver större åtgång. Uppgift om detta erhålles på begäran.

**MÖBELFAKTA** Tyger och läder ska vara hållbart producerade, säkra att använda och hålla god kvalitet. Samtliga tygwer och läder i Gärsnäs prislista uppfyller därför Möbelfaktas krav. Alla tyger är också Oeko-Tex och/eller EU Ecolabel certifierade. Vi rekommenderar i första hand tyger som har EU Ecolabel.

TYG/PRISKLASS LEVERANTÖR	A	B	C	D	E	F	G
CAMIRA	Era Rivet	<b>Main line Flax*</b> Sumi X2 Xtreme	<b>Synergy*</b> Blazer* Kyoto Oceanic				
GABRIEL	Medley	<b>Cura</b> <b>Go Uni</b> <b>Tonal</b> <b>Cura</b> <b>Swing</b> <b>Step</b> <b>Step</b>	Amaze Loop <b>Blend</b> <b>Bond</b> <b>Capture*</b> <b>Chili</b> <b>Crisp*</b> <b>Cyber</b> <b>Felicity</b> <b>Focus*</b> <b>Fame</b> <b>Focus Melange*</b> <b>Go check</b> <b>Passion</b> <b>Step Melange</b> <b>Select*</b> <b>Parcel Loop</b> <b>SoftNext</b> <b>Renewed Loop</b>	<b>Breeze fusion*</b> <b>Europost*</b> <b>Mood*</b> <b>Criss Cross</b> <b>Luna2*</b> <b>Grain</b> <b>Focus Royal</b> <b>Morph</b> <b>Go Couture</b> <b>Tailor</b>		Comfort + <b>Nobel</b>	
KVADRAT		<b>Relate</b>	<b>Clara 2*</b> <b>Remix 3*</b>	<b>Canvas 2*</b> <b>Fiord 2*</b> <b>Foss*</b> <b>Hallingdal 65*</b> <b>Hero 2</b> <b>Jaali</b> <b>Melange Nap*</b> <b>Re-wool*</b> <b>Steelcut 3*</b> <b>Steelcut Trio 3*</b> <b>Steelcut Quartet*</b> <b>Tonica 2*</b> <b>Tonus 4</b>	<b>Divina 3*</b> <b>Divina MD*</b> <b>Divina Melange 3*</b> <b>Vidar *</b>		
NEVOTEX	Lido Pod CS	Maya CS Rock CS Jazz CS	Blues CS Pop CS Funk CS	Illusion Illusion Full Grain Intro CS			
SVENSSON		<b>Ally*</b> <b>Easy*</b> <b>Macro</b> <b>Semi</b> <b>Tone*</b> <b>Hello RE</b> <b>Khaki</b> <b>Cody</b> <b>Node</b>	<b>Harper*</b> <b>Heritage*</b> <b>Mingel</b> Step* <b>Poppy</b> Cheers RE Jolly RE Wow RE	Balance Rami* Rami plus*			
VESCOM		Avon Acton Samar	Creek ** Malta ** Cyprus ** Arches ** Arrow ** Leone ** Jemo ** Scott ** Dalma ** Furka ** Wilson Norfolk Hardin	Auckland Foster Dikson Fuga Rolla* Wolin* Lamu Lani Moore	Hestan		
ELMO LEATHER						Elmorustical Elmonordic Elmosoft Elmobaltique	Elmoessence
TÄRNSJÖ GARVERI							Plymläder

\* Rekommenderade tyger till Emma, Emily, Lina & Elin. \*\* Konstläder i vinyl som avser vårdmiljö. **Tyger i fet text är märkta med EU Ecolabel.**



Prislistan gäller från och med 1 januari 2025.

Ritningar, produktbilder och produktblad  
finns för nedladdning på hemsidan.

[garsnas.se](http://garsnas.se)

# STOLAR & PALLAR



6141



## AKUSTIK stol

Design Åke Axelsson 2006

Stol i massiv björk.

Alternativt i massiv ask med pristillägg/stol.

40 mm ljudabsorberande och miljögodkänt soundfelt under sits med perforerad plywood.

Formpressad skålad fanérsits alt klädd sits i tyg eller läder.

Stapelbar och kan fås kopplingsbar.

Filttass

Akustiktestad av Rise.

Mått: B 485 mm, D 487 mm, H 810 mm, SH 440 mm.

Vikt: 4 kg.

### Fanérsits

3 468

### Klädd sits

Tyg A	Tyg B	Tyg C	Tyg D	Tyg E	Tyg F	Tyg G
4 423	4 487	4 571	4 678	4 763	4 890	5 382

### Klädd sits och rygg

Tyg A	Tyg B	Tyg C	Tyg D	Tyg E	Tyg F	Tyg G
5 313	5 441	5 611	5 823	5 993	6 248	7 130

### Tillägg enligt standard för

Bets/Hårdvaxolja	269
Utförande i ask/stol	1 361
Löst kopplingsbeslag i björk	719
Löst kopplingsbeslag i ask	791
Bets/Hårdvaxolja på kopplingsbeslag	138
Stolsvagn Universal (sida 88)	3 583

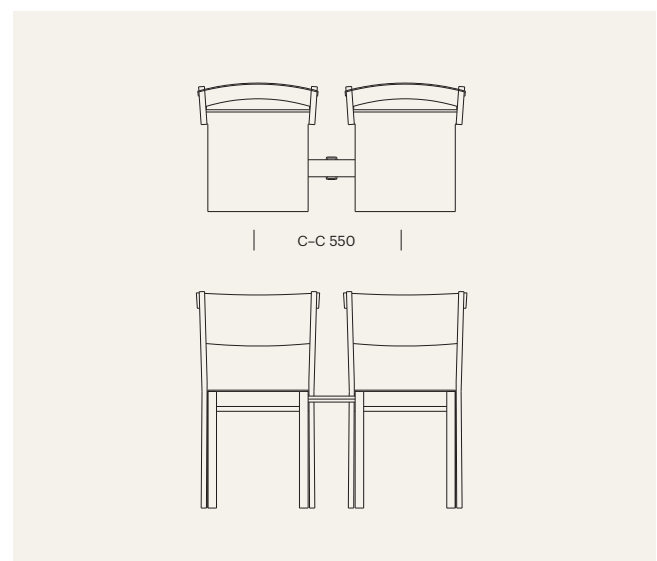



6142



## AKUSTIK karmstol

Design Åke Axelsson 2008

Upphängningsbar karmstol i massiv björk med bakben i obasad ljus bok. Alternativt i massiv ask med pristillägg/stol.

40 mm ljudabsorberande och miljögodkänt soundfelt under sits med perforerad plywood.

Formpressad skålad fanérsits alternativt klädd sits i tyg eller läder.

Stapelbar och kan fås kopplingsbar.

Filttass

Akustiktestad av Rise.

Mått: B 492 mm, D 487 mm, H 810 mm, SH 440 mm.

Vikt: 4 kg.

### Fanérsits

3 788

### Klädd sits

Tyg A	Tyg B	Tyg C	Tyg D	Tyg E	Tyg F	Tyg G
4 743	4 807	4 891	4 998	5 083	5 210	5 712

### Klädd sits och rygg

Tyg A	Tyg B	Tyg C	Tyg D	Tyg E	Tyg F	Tyg G
5 633	5 761	5 930	6 143	6 313	6 568	7 459

### Tillägg enligt standard för

Bets/Hårdvaxolja	287
Utförande i ask/stol	1 454
Löst kopplingsbeslag i björk	719
Löst kopplingsbeslag i ask	791
Bets/Hårdvaxolja på kopplingsbeslag	138
Stolsvagn Universal (sida 88)	3 583

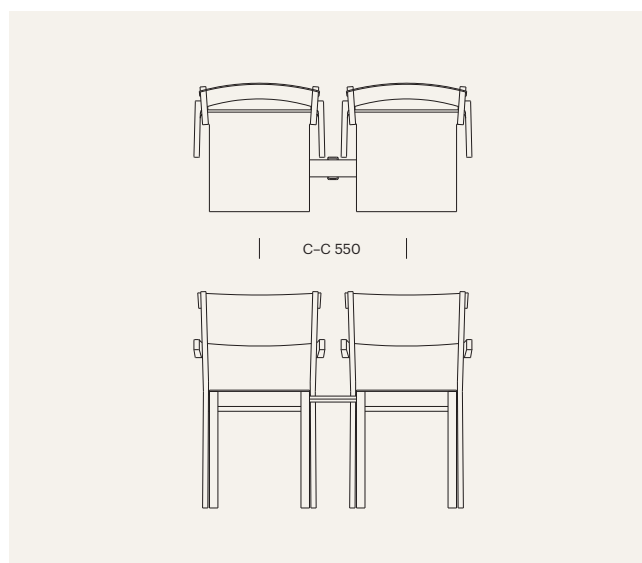



6144



## AKUSTIK karmstol

Design Åke Axelsson 2016

Karmstol i massiv björk med bakben i obasad ljus bok.

Alternativt i massiv ask med pristillägg/stol.

40 mm ljudabsorberande och miljögodkänt soundfelt under sits med perforerad plywood.

Formpressad skålad fanérsits alternativt klädd sits i tyg eller läder.

Kan fås i sitthöjd 440 mm eller 500 mm.

Stapelbar och kan fås kopplingsbar.

Filttass

Akustiktestad av Rise.

Mått: B 520 mm, D 482 mm, H 810/870 mm, SH 440/500 mm.

Vikt: 5 kg.

### Fanérsits

4 017

### Klädd sits

Tyg A	Tyg B	Tyg C	Tyg D	Tyg E	Tyg F	Tyg G
4 974	5 038	5 123	5 229	5 314	5 442	5 950

### Klädd sits och rygg

Tyg A	Tyg B	Tyg C	Tyg D	Tyg E	Tyg F	Tyg G
5 865	5 992	6 162	6 375	6 545	6 800	7 697

### Tillägg enligt standard för

Bets/Hårdvaxolja	295
Utförande i ask/stol	1 583
Löst kopplingsbeslag i björk	719
Löst kopplingsbeslag i ask	791
Bets/Hårdvaxolja på kopplingsbeslag	138
Stolsvagn Universal (sida 88)	3 583

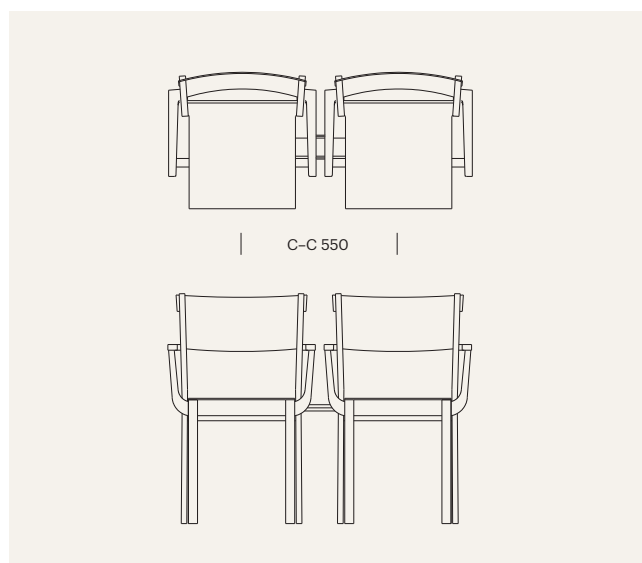



6143



## AKUSTIK barstol

Design Åke Axelsson 2009

Barstol i massiv björk.

Alternativt i massiv ask med pristillägg/stol.

40 mm ljudabsorberande och miljögodkänt soundfelt under sits med perforerad plywood.

Formpressad skålad fanérsits alternativt klädd sits i tyg eller läder.

Två sitthöjder 650/780 mm.

Beklätt fotstöd med aluminiumska.

Filttass

Akustiktestad av Rise.

Mått: B 434 mm, D 481 mm, H 880/1010 mm, SH 650/780 mm.

Vikt: 7 kg.

### Fanérsits

4 787

### Klädd sits

Tyg A	Tyg B	Tyg C	Tyg D	Tyg E	Tyg F	Tyg G
5 664	5 728	5 813	5 919	6 004	6 132	6 660

### Klädd sits och rygg

Tyg A	Tyg B	Tyg C	Tyg D	Tyg E	Tyg F	Tyg G
6 713	6 840	7 010	7 222	7 393	7 648	8 570

### Tillägg enligt standard för

Bets/Hårdvaxolja	328
Utförande i ask/stol	1 374



4685



## BUTTON karmstol

Design Pierre Sindre 2008

Karmstol med stomme i massiv ask.

Rygg och armstöd i formpressad antracitgrå filt klädd i tyg eller läder.

Klädd eller helklädd sits. Endast läder från Tärsjö (G).

Stapelbar

Plasttass

Mått: B 570 mm, D 520 mm, H 780 mm, SH 440 mm.

Vikt: 4 kg.

### Klädd sits & rygg

Tyg A	Tyg B	Tyg C	Tyg D	Tyg E	Tyg G
12 757	13 170	13 719	14 406	14 957	16 241

### Helklädd sits och rygg

Tyg A	Tyg B	Tyg C	Tyg D	Tyg E	Tyg G
13 150	13 619	14 241	15 019	15 643	17 061

### Tillägg enligt standard för

Bets/Hårdvaxolja	302
------------------	-----



6209/6210



## DAY stol

Design Pierre Sindre 2012

Helklädd stol i tyg eller läder.

Band i rygg går att få i avvikande band i tyg eller läder.

Stålrörsstativ i förkromat, vit (RAL 9003), svart (RAL 9005), brun (RAL 7006) eller beigelackerat (RAL 1019).

Tillägg för stativ i krom.

Stapelbar och kan fås kopplingsbar.

Filttass.

Mått: B 560 mm, D 560 mm, H 835 mm, SH 460 mm.

Vikt: 6 kg.

## DAY karmstol

Helklädd karmstol i tyg eller läder.

Band i rygg går att få i avvikande band i tyg eller läder.

Stålrörsstativ i förkromat, vit (RAL 9003), svart (RAL 9005), brun (RAL 7006) eller beigelackerat (RAL 1019).

Tillägg för stativ i krom.

Armstöd i ask, björk, ek eller valnöt.

Stapel- och kopplingsbar.

Filttass.

Mått: B 570 mm, D 560 mm, H 835 mm, SH 460 mm.

Vikt: 8 kg.

### 6209 stol helklädd

Tyg A	Tyg B	Tyg C	Tyg D	Tyg E	Tyg F	Tyg G
4 467	4 746	5 116	5 579	5 950	6 506	8 559

### 6210 karmstol helklädd

Tyg A	Tyg B	Tyg C	Tyg D	Tyg E	Tyg F	Tyg G
5 302	5 575	5 939	6 393	6 758	7 303	9 015

### Tillägg enligt standard för

Bets/Hårdvaxolja	116
Kromtillägg för 6209	310
Kromtillägg för 6210	340
Armstöd i ek eller valnöt	105
Avvikande tyg/läderband i rygg	272
Kopplingsbeslag i aluminium	667
Läderlindat armstöd	3 200
Stolsvagn	3 549

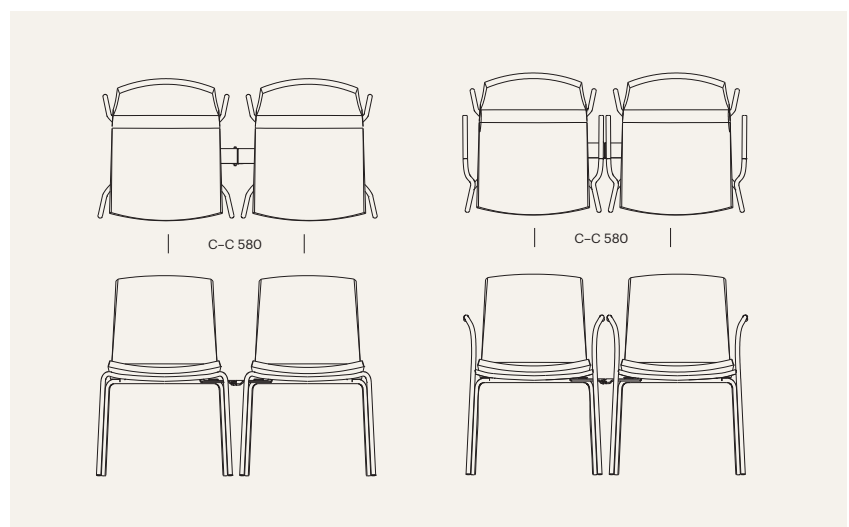



6211/6212



## DAY stol

Design Pierre Sindre 2013

Helklädd stol i tyg eller läder

Band i rygg går att få i avvikande band i tyg eller läder.

5-armat snurrstativ på hjul i förkromat, vit (RAL 9003), svart (RAL 9005), brun (RAL 7006) eller beigelackerat (RAL 1019).

Tillägg för stativ i krom.

Hjul i krom.

Går att få höj/sänkbart 420–490 mm.

Mått: B 633 mm, D 560 mm, H 835 mm, SH 460 mm.

Vikt: 10 kg.

## DAY karmstol

Helklädd karmstol i tyg eller läder

Band i rygg går att få i avvikande band i tyg eller läder.

5-armat snurrstativ på hjul i förkromat, vit (RAL 9003), svart (RAL 9005), brun (RAL 7006) eller beigelackerat (RAL 1019).

Tillägg för stativ i krom.

Hjul i krom.

Armstöd i ask, björk, ek eller valnöt.

Går att få höj/sänkbart 420–490 mm.

Mått: B 633 mm, D 560 mm, H 835 mm, SH 460 mm.

Vikt: 10 kg.

### 6211 stol helklädd

Tyg A	Tyg B	Tyg C	Tyg D	Tyg E	Tyg F	Tyg G
6 676	6 949	7 312	7 767	8 131	8 677	10 429

### 6212 karmstol helklädd

Tyg A	Tyg B	Tyg C	Tyg D	Tyg E	Tyg F	Tyg G
7 564	7 832	8 188	8 635	8 992	9 528	11 276

### Tillägg enligt standard för

Bets/Hårdvaxolja	116
Kromtillägg för 6211	360
Kromtillägg för 6212	390
Armstöd i ek eller valnöt	105
Avvikande tyg/läderband i rygg	272
Läderlindat armstöd	3 200
Intervallbromsande hjul	312
Höj- och sänkbart stativ	1 507

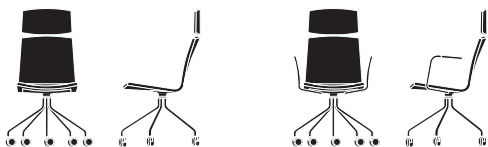

6274/6275



## DAY HIGH stol

Design Pierre Sindre 2015

Helklädd stol i tyg eller läder med hög rygg

Band i rygg går att få i avvikande band i tyg eller läder.

5-armat snurrstativ på hjul i förkromat, vit (RAL 9003), svart (RAL 9005), brun (RAL 7006) eller beigelackerat (RAL 1019).

Tillägg för stativ i krom. Hjul i krom.

Går att få höj/sänkbart 420–490 mm.

Mått: B 633 mm, D 621 mm, H 1025 mm, SH 460 mm. Vikt: 11 kg.

## DAY HIGH karmstol

Helklädd karmstol i tyg eller läder med hög rygg

Band i rygg går att få i avvikande band i tyg eller läder.

5-armat snurrstativ på hjul i förkromat, vit (RAL 9003), svart (RAL 9005), brun (RAL 7006) eller beigelackerat (RAL 1019).

Tillägg för stativ i krom. Hjul i krom.

Armstöd i ask, björk, ek eller valnöt.

Går att få höj/sänkbart 420–490 mm.

Mått: B 633 mm, D 621 mm, H 1025 mm, SH 460 mm. Vikt: 11 kg.

### 6274 stol helklädd

Tyg A	Tyg B	Tyg C	Tyg D	Tyg E	Tyg F	Tyg G
9 768	10 106	10 556	11 119	11 570	12 246	14 459

### 6275 karmstol helklädd

Tyg A	Tyg B	Tyg C	Tyg D	Tyg E	Tyg F	Tyg G
10 626	10 958	11 400	11 951	12 394	13 057	15 260

### Tillägg enligt standard för

Bets/Hårdvaxolja	116
Kromtillägg för 6274	360
Kromtillägg för 6275	390
Armstöd i ek eller valnöt	105
Avvikande tyg/läderband i rygg	272
Läderlindat armstöd	3 200
Intervallbromsande hjul	312
Höj- och sänkbart stativ	1 507



6207



## DINO karmstol

Design Pierre Sindre 2022

Helklädd karmstol med avtagbar klädsel i tyg eller Elmosoft läder.

5-armat snurrstativ på hjul i förkromat, vit (RAL 9003), svart (RAL 9005), brun (RAL 7006) eller beigelackerat (RAL 1019).

Tillägg för stativ i krom. Hjul i krom.

Går att få höj/sänkbart 420–490 mm.

Mått: B 633 mm, D 560 mm, H 835 mm, SH 460 mm.

Vikt: 12 kg.

### 6207 karmstol helklädd

Tyg A	Tyg B	Tyg C	Tyg D	Tyg E	Tyg F	Tyg G
10 635	10 939	11 418	12 015	12 495	14 814	-

### Tillägg enligt standard för

Höj- och sänkbart stativ	1 507
Kromtillägg	390
Intervallbromsande hjul	312





6261



## EMILY karmstol

Design Fredrik Färg & Emma Marga Blanche 2014/2019

Karmstol med klädd rygg och sits i tyg.  
Konfektionerad med genomgående söm i rygg, valbar kulör.  
Rekommenderade tyger markeras med \* i tygklasserna.

Valbara stativ:

Trästativ med 4 ben i ask eller ek, plasttassar.  
Trästativ går att få med två sitthöjder 430/465 mm.  
Mått: B 600 mm, D 520 mm, H 785 mm, SH 465 mm.  
B 600 mm, D 520 mm, H 740 mm, SH 430 mm (sid 42). Vikt: 10 kg.

5-armat snurrstativ på hjul i förkromat, vit (RAL 9003), svart (RAL 9005), brun (RAL 7006) eller beigelackerat (RAL 1019).  
Tillägg för stativ i krom. Hjul i krom. Fast höjd eller höj-och sänk.  
Mått: B 600 mm, D 520 mm, H 810 mm, SH 470 mm. Vikt: 13 kg.

Val av trådfärg på söm:

- Svart 000 (Standard)
- Mörkgrå 701
- Ljusgrå 38
- Offwhite 111
- Grön 237
- Orange 351
- Brun 842



### Ben i trä

Tyg A	Tyg B	Tyg C	Tyg D	Tyg E	Tyg F	Tyg G
11 310	11 744	12 321	13 042	13 620	14 486	17 283

### Snurrstativ

Tyg A	Tyg B	Tyg C	Tyg D	Tyg E	Tyg F	Tyg G
13 700	14 134	14 710	15 432	16 010	16 876	19 742

### Tillägg enligt standard för

Bets/Hårdvaxolja	235
Trästativ i ek	450
Kromtillägg	360
Höj- och sänkbart stativ	1 765
Sitthöjd 430 mm	390

\* Emily med träunderrede har Möbelfakta

6561



## ELIN stol

Design Fredrik Färg & Emma Marga Blanche 2019

Stol med klädd rygg och sits i tyg.  
Konfektionerad med genomgående söm i rygg, valbar kulör.  
Rekommenderade tyger markeras med \* i tygklasserna.

Valbara stativ:

Trästativ med 4 ben i ask eller ek, plasttassar.  
Trästativ går att få med två sitthöjder 430/465 mm.  
Mått: B 600 mm, D 520 mm, H 835, SH 465 mm.  
B 600 mm, D 520 mm, H 790 mm, SH 430 mm (sida 41).  
Vikt: 10 kg.

5-armat snurrstativ på hjul i förkromat, vit (RAL 9003), svart (RAL 9005), brun (RAL 7006) eller beigelackerat (RAL 1019).  
Tillägg för stativ i krom. Hjul i krom. Fast höjd eller höj-och sänk.  
Mått: B 600 mm, D 520 mm, H 860, SH 470 mm. Vikt: 13 kg.

Val av trådfärg på söm:

- Svart 000 (Standard)
- Mörkgrå 701
- Ljusgrå 38
- Offwhite 111
- Grön 237
- Orange 351
- Brun 842

### Ben i trä

Tyg A	Tyg B	Tyg C	Tyg D	Tyg E	Tyg F	Tyg G
11 122	11 556	12 133	12 854	13 432	14 298	17 089

### Snurrstativ

Tyg A	Tyg B	Tyg C	Tyg D	Tyg E	Tyg F	Tyg G
13 403	13 837	14 413	15 134	15 713	16 578	19 436

### Tillägg enligt standard för

Bets/Hårdvaxolja	235
Trästativ i ek	450
Kromtillägg	360
Höj- och sänkbart stativ	1 765
Sitthöjd 430 mm	390

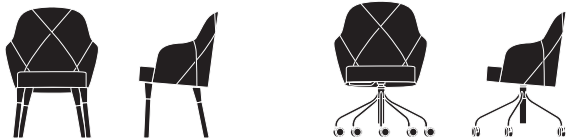

6461



## LINA karmstol

Design Fredrik Färg & Emma Marga Blanche 2019

Karmstol med klädd rygg och sits i tyg.  
Konfektionerad med genomgående söm i rygg, valbar kulör.  
Rekommenderade tyger markeras med \* i tygklasserna.

Valbara stativ:

Trästativ med 4 ben i ask eller ek, plasttassar.  
Trästativ går att få med två sitthöjder 430/465 mm.  
B 600 mm, D 520 mm, H 835, SH 465 mm.  
B 600 mm, D 520 mm, H 790 mm, SH 430 mm (sida 42).  
Vikt: 10 kg.

5-armat snurrstativ på hjul i förkromat, vit (RAL 9003), svart (RAL 9005), brun (RAL 7006) eller beigelackerat (RAL 1019).  
Tillägg för stativ i krom. Hjul i krom. Fast höjd eller höj-och-sänk.  
B 600 mm, D 520 mm, H 860, SH 470 mm.  
Vikt: 13 kg.

Val av trådfärg på söm:

- Svart 000 (Standard)
- Mörkgrå 701
- Ljusgrå 38
- Offwhite 111
- Grön 237
- Orange 351
- Brun 842

### Ben i trä

Tyg A	Tyg B	Tyg C	Tyg D	Tyg E	Tyg F	Tyg G
11 621	12 051	12 622	13 336	13 909	14 767	17 549

### Snurrstativ

Tyg A	Tyg B	Tyg C	Tyg D	Tyg E	Tyg F	Tyg G
13 881	14 311	14 882	15 596	16 169	17 026	19 875

### Tillägg enligt standard för

Bets/Hårdvaxolja	235
Trästativ i ek	450
Kromtillägg	360
Höj- och sänkbart stativ	1 765
Sitthöjd 430 mm	390



6233



## FLAKE stol

Design Nina Jobs 2014

Helklädd stol i tyg eller läder.  
Ben i ask eller bok.  
Plasttass.

Mått: B 476 mm, D 540 mm, H 809 mm, SH 449 mm.  
Vikt: 8 kg.

### Helklädd

Tyg A	Tyg B	Tyg C	Tyg D	Tyg E	Tyg F	Tyg G
6 891	7 100	7 378	7 725	8 003	8 983	10 966

### Tillägg enligt standard för

Bets/Hårdvaxolja	245
------------------	-----



6137



## GREITZ barpell

Design Åke Axelsson 1992

Barpell i massiv ek.

Massiv träsisits två sitthöjder 640/760 mm.

Lädersits två sitthöjder 680/800 mm.

Läder; Elmonordic.

Kan förses med skodda fotstöd i rostfri plåt.

Plasttassar.

Mått: B 375 mm, D 375 mm, H 640/680/760/800 mm.

Vikt: H 640/680 mm 5 kg, H 760/800 mm 6 kg.

	Sitthöjd 640/680 mm	Sitthöjd 760/800 mm
--	------------------------	------------------------

<b>Massiv träsisits</b>	6 021	6 365
<b>Lädersits Elmonordic</b>	8 840	9 184

### Tillägg enligt standard för

Bets/Hårdvaxolja	285
Skodda fotstöd i rostfri plåt	858



6123



## GÄSTIS stol

Design Åke Axelsson 1990

Stol i massiv bok med formpressad rygg.

Formpressad skålad fanérsits alternativt klädd sits i tyg eller läder.

Stapelbar.

Plasttassar.

Kan fås med 40 mm ljudabsorberande och miljögodkänt soundfelt under sits med perforerad plywood.

Mått: B 480 mm, D 525 mm, H 810 mm, SH 445 mm.

Vikt: 4 kg.

<b>Fanérsits</b>	3 996
------------------	-------

### Klädd sits

Tyg A	Tyg B	Tyg C	Tyg D	Tyg E	Tyg F	Tyg G
4 670	4 728	4 804	4 901	4 978	5 093	5 559

### Tillägg enligt standard för

Bets/Hårdvaxolja	310
Ljudabsorberande material under sits	470



6445



## HEDDA karmstol

Design David Ericsson 2019

Karmstol i massiv ek med snörad alternativt remlädersits.  
Handsnörad sits med 160 m papperssnöre alternativt  
lädersits i vegetabiliskt garvat läder från Tärnsjö.  
Plastassar.

Mått: B 528 mm, D 500 mm, H 719 mm, SH 461 mm.

Vikt: 4 kg.

Tärnsjö läder färg:

9101 Natur

9110 Svart

9203 Cognac

9208 Mörkbrun

<b>Snörad sits i natur</b>	10 834
----------------------------	--------

<b>Snörad sits i svart</b>	11 524
----------------------------	--------

<b>Lädersits</b>	13 580
------------------	--------

### Tillägg enligt standard för

Bets/Hårdvaxolja	295
------------------	-----



4594



## LIGHT & EASY stol

Design Åke Axelsson 2004

Stol i massiv ask med bakben i massivböjt trä.  
Utförande i massiv ek med pristillägg/stol  
Formpressad skålad fanérsits alternativt klädd sits/rygg  
i tyg eller läder.

Stapelbar.

Kan fås kopplingsbar

Plasttassar

Mått: B 472 mm, D 500 mm, H 820 mm, SH 440 mm.

Vikt: 2,6 kg.

### Fanérsits

5 064

### Klädd sits

Tyg A	Tyg B	Tyg C	Tyg D	Tyg E	Tyg F	Tyg G
6 091	6 158	6 247	6 359	6 448	6 582	7 140

### Klädd sits och rygg

Tyg A	Tyg B	Tyg C	Tyg D	Tyg E	Tyg F	Tyg G
6 937	7 071	7 249	7 471	7 650	7 917	8 882

### Tillägg enligt standard för

Ekutförande/stol	847
Bets/Hårdvaxolja	295
Löst kopplingsbeslag i ask eller ek	918
Bets på kopplingsbeslag	148
Fast kopplingsbeslag i aluminium	768
Ljudabsorberande material under sits	416
Stolsvagn Universal (sida 88)	3 583

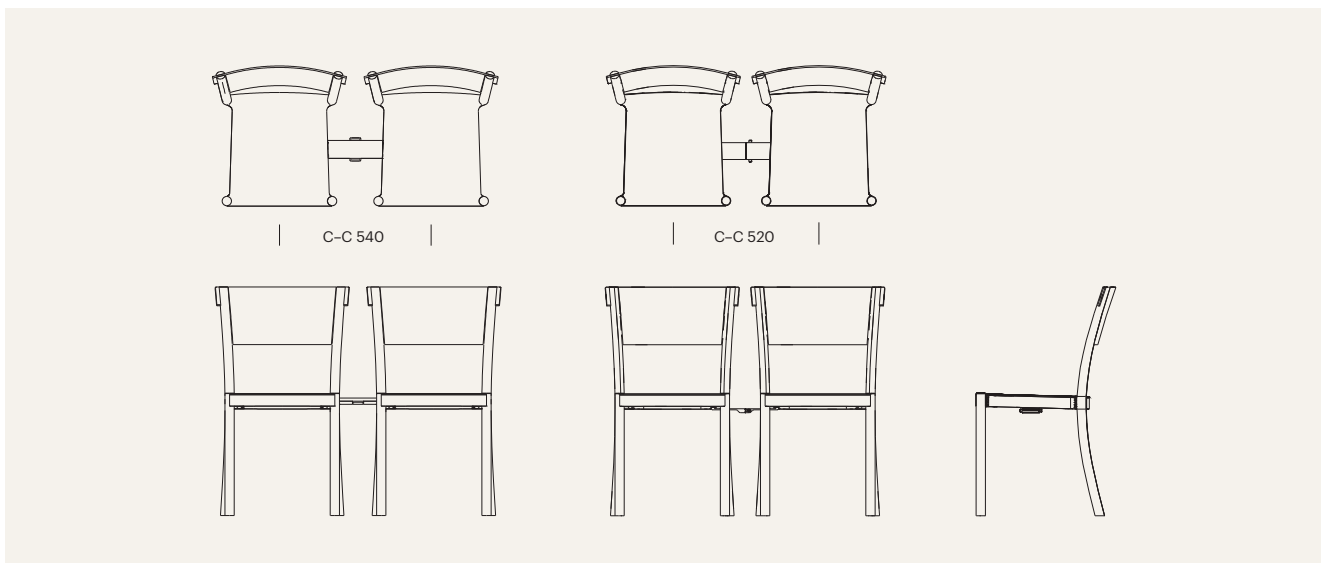



4596



## LIGHT & EASY karmstol

Design Åke Axelsson 2004

Karmstol i massiv ask med karm och bakben i massivböjt trä.

Utförande i massiv ek med pristillägg/stol

Formpressad skålad fanérsits alternativt klädd sits och rygg i tyg eller läder.

Stapelbar

Kan fås kopplingsbar

Plasttassar.

Mått: B 531 mm, D 500 mm, H 820 mm, H till karm 650 mm, SH 440 mm.

Vikt: 3,5 kg.

### Fanérsits

7 054

### Klädd sits

Tyg A	Tyg B	Tyg C	Tyg D	Tyg E	Tyg F	Tyg G
8 114	8 182	8 273	8 387	8 478	8 614	9 239

### Klädd sits och rygg

Tyg A	Tyg B	Tyg C	Tyg D	Tyg E	Tyg F	Tyg G
8 921	9 057	9 239	9 466	9 648	9 920	10 957

### Tillägg enligt standard för

Ekutförande/stol	965
Bets/Hårdvaxolja	316
Löst kopplingsbeslag i ask eller ek	918
Bets på kopplingsbeslag	148
Fast kopplingsbeslag i aluminium	768
Ljudabsorberande material under sits	416
Läderlindat armstöd	3 326
Stolsvagn Universal (sida 88)	3 583

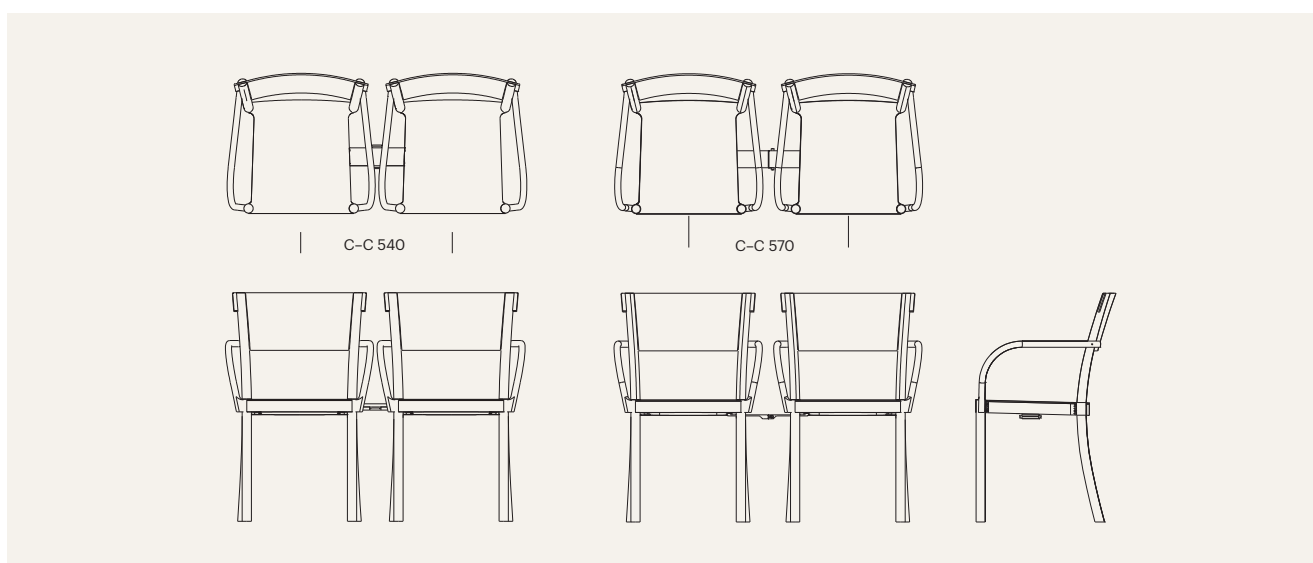



4710



## MADONNA stol

Design David Ericsson 2015

Stol i massiv bok.  
Rygg och sits i formpressad fanerad bok alternativt klädd i vegetabiliskt garvat remläder från Tärnsjö.  
Tråd ton i ton med läder.  
Plasttassar.

Mått: B 445 mm, D 515 mm, H 834 mm, SH 464 mm.

Vikt: 4 kg.

Tärnsjö remläder färg:

9101 Natur

9110 Svart

9203 Cognac

9208 Mörkbrun

Rygg och sits i bokfanér	7 044
--------------------------	-------

Rygg och sits i läder	12 754
-----------------------	--------

Sits i fanér, rygg i läder	9 856
----------------------------	-------

### Tillägg enligt standard för

Bets/Hårdvaxolja	285
------------------	-----



6443



## MR N karmstol

Design Fredrik Färg & Emma Marga Blanche 2018

Konferensstol klädd invändigt med tyg eller läder.  
Rygg och armstöd i formpressad ask- eller ekfanér.  
Synlig söm, valbar kulör.

Konferensstol med 5-armat snurrstativ på hjul i förkromat, vit (RAL 9003), svart (RAL 9005), brun (RAL 7006) eller beigelackerat (RAL 1019). Tillägg för stativ i krom. Hjul i krom. Fast höjd eller höj-och sänk.

Mått: B 610 mm, D 655 mm, H 830 mm, SH 450 mm.

Vikt: 12 kg.

Val av trådfärg på söm:

- |                        |              |
|------------------------|--------------|
| - Svart 000 (Standard) | - Grön 237   |
| - Mörkgrå 701          | - Orange 351 |
| - Ljusgrå 38           | - Brun 842   |
| - Offwhite 111         |              |

### Snurrstativ

Tyg A	Tyg B	Tyg C	Tyg D	Tyg E	Tyg F	Tyg G
19 319	19 702	20 212	20 850	21 362	22 128	24 932

### Tillägg enligt standard för

Bets/Hårdvaxolja	197
Ekfanér	450
Kromtillägg	360
Intervallbromsande hjul	312
Höj- och sänkbart stativ	1 765



6437



## PETITE stol

Design David Ericsson 2018

Stol i massiv bok, rygg & sits i formpressat fanér.

Bakben i massivböjd bok.

Fanerad sits alternativt klädd i tyg eller läder.

Stapelbar

Plastassar.

Mått: B 420 mm, D 500 mm, H 800 mm, SH 450 mm.

Vikt: 2,5 kg.

### Fanérsits

4 173

### Klädd sits

Tyg A	Tyg B	Tyg C	Tyg D	Tyg E	Tyg F	Tyg G
5 185	5 252	5 341	5 452	5 541	5 675	6 209

### Tillägg enligt standard för

Bets/Hårdvaxolja	269
Ljudabsorberande material under sits	286



6279



## POP barpall

Design Patrik Bengtsson & Pierre Sindre 2015

Funktionspall med justerbar sitthöjd: 670–760 mm.

Sits i massiv ask alternativt klädd i tyg eller läder.

Stativ i massiv ask med fotring i rostfritt stål.

Kan fås med ryggstöd i massiv ask.

Plastassar.

Mått: B 479 mm, D 479 mm, H med rygg 879 mm, SH 670 mm.

Vikt: 10 kg.

### Massiv träsisits

9 241

### Klädd sits

Tyg A	Tyg B	Tyg C	Tyg D	Tyg E	Tyg F	Tyg G
9 702	9 757	9 818	9 938	10 062	10 353	11 094

### Tillägg enligt standard för

Bets/Hårdvaxolja	271
Ryggstöd i ask/natur	1 065





6490



## RONJA stol

Design David Ericsson 2023

Stol tillverkad av lokalt avverkad skånsk bok.

Stapelbar, samt kopplingsbar.

Kan fås med avtagbar sittdyna klädd i tyg eller läder med stoppning av svensk ull.

Mått: B 462mm, D 487mm, H 810 mm, SH 455 mm.

Vikt: 5kg.

Stol 4 570

### Tillägg enligt standard för

Bets/Hårdvaxolja	372
Kopplingsbeslag	719
Bets kopplingsbeslag	145

### Sittdyna

A	B	C	D	E	F	G
1 036	1 075	1 128	1 192	1 245	1 322	1 676



6491



## RONJA karmstol

Design David Ericsson 2023

Karmstol med karm för upphängning vid bord.

Tillverkad av lokalt avverkad skånsk bok.

Stapelbar.

Kan fås med avtagbar sittdyna klädd i tyg eller läder, med stoppning av svensk ull.

Mått: B: 462mm, B karm 534mm, D 487 mm, H 810 mm,

H till karm 658 mm, SH 455 mm.

Vikt: 5kg

Upphängningsbar karmstol 5 142

### Tillägg enligt standard för

Bets/Hårdvaxolja	386
------------------	-----

### Sittdyna

A	B	C	D	E	F	G
1 036	1 075	1 128	1 192	1 245	1 322	1 676



6492



## RONJA karmstol

Design David Ericsson 2023

Karmstol tillverkad av lokalt avverkad skånsk bok.

Stapelbar.

Kan fås med avtagbar sittdyna klädd i tyg eller läder med stoppning av svensk ull.

Mått: B 548mm, D 493 mm, H 810 mm,

H till karm 664 mm, SH 455 mm.

Vikt: 6kg

Karmstol 5 857

### Tillägg enligt standard för

Bets/Hårdvaxolja 406

### Sittdyna

A	B	C	D	E	F	G
1 036	1 075	1 128	1 192	1 245	1 322	1 676



6290



## SONAT karmstol

Design Åke Axelsson 2017

Karmstol i massivböjd bok. Klädd sits och rygg i tyg eller läder.

Stapelbar. Plasttassar.

Mått: B 530 mm, D 579 mm, H 830 mm, SH 453 mm.

Vikt: 7 kg.

### Klädd sits och rygg

Tyg A	Tyg B	Tyg C	Tyg D	Tyg E	Tyg F	Tyg G
10 755	10 887	11 064	11 284	11 461	11 726	12 797

### Tillägg enligt standard för

Bets/Hårdvaxolja 372

Kopplingsbeslag 719

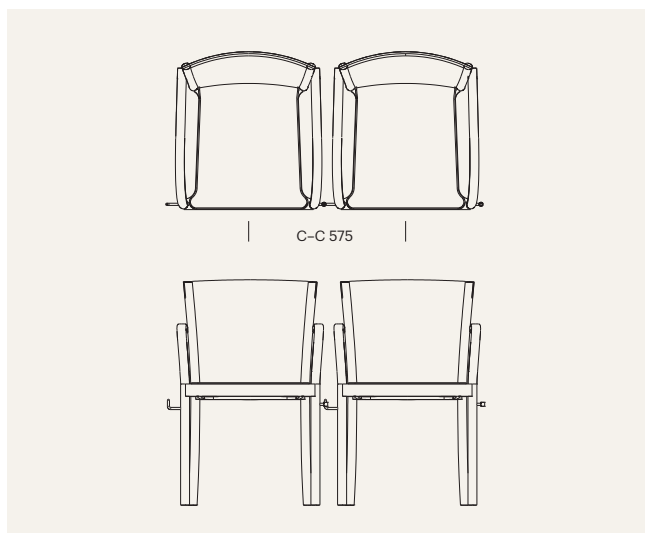



4698/4679



## ZEN CONFERENCE stol

Design Åke Axelsson 2014

Helklädd stol i tyg eller läder.

5-armat snurrstativ på hjul i förkromat, vit (RAL 9003), svart (RAL 9005), brun (RAL 7006) eller beigelackerat (RAL 1019).  
Tillägg för stativ i krom. Hjul i krom. Fast höjd eller höj-och-sänk.  
Trästativ i massiv ask.

Lägre sitthöjd 420 mm valbart med pristillägg/stol.  
Plasttassar.

Mått 4698 snurrstativ:

B 520 mm, D 635 mm, H 850 mm, SH 460 mm,  
höj- och sänk 460–530 mm.  
Vikt: 9 kg.

Mått 4679 trästativ:

B 520 mm, D 635 mm, H 850 mm, standard SH 460/420 mm.  
Vikt: 6 kg.

### 4698 snurrstativ

Tyg A	Tyg B	Tyg C	Tyg D	Tyg E	Tyg F	Tyg G
11 675	12 081	12 620	13 295	13 836	14 646	17 290

### Tillägg enligt standard för

Höj- och sänkbart stativ	1 765
--------------------------	-------

### 4679 trästativ

Tyg A	Tyg B	Tyg C	Tyg D	Tyg E	Tyg F	Tyg G
9 010	9 416	9 955	10 630	11 171	11 981	14 548

### Tillägg enligt standard för

Bets/Hårdvaxolja	275
Trästativ i ek	678
Kromtillägg	360
Sitthöjd 420mm	394



4705/4706



## ZEN CONFERENCE karmstol

Design Åke Axelsson 2014

Helklädd karmstol i tyg eller läder.

5-armat snurrstativ på hjul i förkromat, vit (RAL 9003), svart (RAL 9005), brun (RAL 7006) eller beigelackerat (RAL 1019).  
Tillägg för stativ i krom. Hjul i krom. Fast höjd eller höj-och-sänk.

Trästativ i massiv ask.

Lägre sitthöjd 420 mm valbart med pristillägg/stol.  
Plasttassar.

Mått 4705 snurrstativ:

B 630 mm, D 635 mm, H 850 mm, SH 460 mm,  
höj- och sänk 460–530 mm.  
Vikt: 10 kg.

Mått 4706 trästativ:

B 630 mm, D 635 mm, H 850 mm, SH 460 mm.  
Vikt: 7 kg.

### 4705 snurrstativ

Tyg A	Tyg B	Tyg C	Tyg D	Tyg E	Tyg F	Tyg G
12 756	13 162	13 701	14 376	14 917	15 727	18 402

### Tillägg enligt standard för

Höj- och sänkbart stativ	1 765
--------------------------	-------

### 4706 trästativ

Tyg A	Tyg B	Tyg C	Tyg D	Tyg E	Tyg F	Tyg G
10 406	10 812	11 351	12 026	12 567	13 377	15 984

### Tillägg enligt standard för

Bets/Hårdvaxolja	275
Trästativ i ek	678
Kromtillägg	360
Sitthöjd 420 mm	394



4709



## ZEN STUDIO stol

Design Åke Axelsson 2019

Helklädd stol i tyg eller läder.

Trästativ i massiv ask.

Lägre sitthöjd 420 mm valbart med pristillägg/stol.

Plasttassar.

Mått: B 520 mm, D 630 mm, H 850 mm, SH 460 mm.

Vikt: 6 kg.

Tyg A	Tyg B	Tyg C	Tyg D	Tyg E	Tyg F	Tyg G
11 624	11 904	12 219	12 854	13 489	15 431	18 394

### Tillägg enligt standard för

Bets/Hårdvaxolja	275
Trästativ i ek	678
Sitthöjd 420 mm	394



4707



## ZEN STUDIO karmstol

Design Åke Axelsson 2019

Helklädd karmstol i tyg eller läder.

Trästativ i massiv ask.

Lägre sitthöjd 420 mm valbart med pristillägg/stol.

Plasttassar.

Mått trästativ:

B 630 mm, D 630mm, H 850mm, SH 460 mm.

Vikt: 7 kg

5-armat snurrstativ på hjul i förkromat, vit (RAL 9003), svart (RAL 9005), brun (RAL 7006) eller beigelackerat (RAL 1019).  
Tillägg för stativ i krom. Hjul i krom. Fast höjd eller höj-och sänk.

Mått snurrstativ:

B 630 mm, D 630mm, H 850 mm, SH 460 mm

Vikt: 8 kg

### Trästativ

Tyg A	Tyg B	Tyg C	Tyg D	Tyg E	Tyg F	Tyg G
12 749	13 029	13 344	13 979	14 614	16 557	19 552

### Snurrstativ

Tyg A	Tyg B	Tyg C	Tyg D	Tyg E	Tyg F	Tyg G
13 851	14 132	14 447	15 081	15 717	17 659	20 654

### Tillägg enligt standard för

Bets/Hårdvaxolja	275
Trästativ i ek	678
Höj- och sänkbart stativ	1 765
Kromtillägg	360
Sitthöjd 420mm	394



4700



## ZEN NEW YORK karmstol

Design Åke Axelsson 2023

Helklädd karmstol i tyg eller läder.

Trästativ i massiv ask.

Lägre sitthöjd 420 mm valbart med pristillägg/stol.

Plastassar.

Zen New York karmstol – rak karm.

B 630 mm, D 630 mm, H 850 mm, SH 460mm.

Vikt: 7 kg (trästativ)/8 kg (snurrstativ).

Rak karm är standard.

Zen New York karmstol – utvikt karm.

B 670 mm, D 630 mm, H 850 mm, SH 460 mm.

Vikt: 7 kg (trästativ)/8 kg (snurrstativ).

5-armat snurrstativ på hjul i förkromat, vit (RAL 9003), svart

(RAL 9005), brun (RAL 7006) eller beigelackerat (RAL 1019).

Tillägg för stativ i krom. Hjul i krom. Fast höjd eller höj-och sänk.

### Trästativ

Tyg A	Tyg B	Tyg C	Tyg D	Tyg E	Tyg F	Tyg G
13 011	13 292	13 607	14 241	14 877	16 819	19 814

### Snurrstativ

Tyg A	Tyg B	Tyg C	Tyg D	Tyg E	Tyg F	Tyg G
14 114	14 394	14 709	15 344	15 979	17 922	20 917

### Tillägg enligt standard för

Bets/Hårdvaxolja	275
Sitthöjd 420mm	394
Armstöd	1 687
Skinnskoning	1 407
Trästativ i ek	678
Kromtillägg	360
Höj- och sänkbart stativ	1 765



FÅTÖLJER &  
SOFFOR



6291-1



## BLECK fåtölj

Design Taf Studio Gabriella Lenke/Mattias Ståhlbom 2017

Fåtölj med stomme i massiv bok.

Klädsel i tyg eller läder.

Dynor med stoppning av riven polyeter och bollfiber.

Kärna av polyeter.

Mått: B 750 mm, D 870 mm, H 700 mm, SH 400 mm.

Vikt: 16 kg.

Tyg A	Tyg B	Tyg C	Tyg D	Tyg E	Tyg F	Tyg G
28 896	29 868	31 159	32 775	34 071	36 010	42 380

### Tillägg enligt standard för

Bets/Hårdvaxolja	854
------------------	-----



6291-2



## BLECK 2-sits soffa

Design Taf Studio Gabriella Lenke/Mattias Ståhlbom 2017

2-sits soffa med stomme i massiv bok.

Klädsel i tyg eller läder.

Dynor med stoppning av riven polyeter och bollfiber.

Kärna av polyeter.

Mått: B 1400 mm, D 870 mm, H 700 mm, SH 400 mm.

Vikt: 35 kg.

Tyg A	Tyg B	Tyg C	Tyg D	Tyg E	Tyg F	Tyg G
44 761	46 246	48 219	50 687	52 668	55 631	65 381

### Tillägg enligt standard för

Bets/Hårdvaxolja	937
------------------	-----





6291-3



### BLECK 3-sits soffa

Design Taf Studio Gabriella Lenke/Mattias Ståhlbom 2017

3-sits soffa med stomme i massiv bok.

Klädsel i tyg eller läder.

Dynor med stoppning av riven polyeter och bollfiber.

Kärna av polyeter.

Mått: B 2086 mm, D 870 mm, H 700 mm, SH 400 mm

Vikt: 55 kg.

Tyg A	Tyg B	Tyg C	Tyg D	Tyg E	Tyg F	Tyg G
50 916	52 958	55 671	59 064	61 788	65 862	78 958

#### Tillägg enligt standard för

Bets/Hårdvaxolja	1 072
------------------	-------



6260



## EMMA fåtölj

Design Fredrik Färg & Emma Marga Blanche 2013

Helklädd fåtölj i tyg.

Rekommenderade tyger markeras med \* i tygklasserna.  
Konfektionerad med genomgående söm i rygg,  
valbar kulör.

Ben i massiv ask eller ek.

Plasttassar.

Mått: B 664 mm, D 700 mm, H 910 mm, SH 420 mm.

Vikt: 14 kg.

Val av trådfärg på söm:

- Svart 000 (Standard)
- Mörkgrå 701
- Ljusgrå 38
- Offwhite 111
- Grön 237
- Orange 351
- Brun 842

Tyg A	Tyg B	Tyg C	Tyg D	Tyg E	Tyg F	Tyg G
18 072	18 633	19 378	20 310	21 059	25 375	29 755

### Tillägg enligt standard för

Bets/Hårdvaxolja	320
Trästativ i ek	450



6561



## ELIN fåtölj

Design Fredrik Färg & Emma Marga Blanche 2019

Stol med klädd rygg och sits i tyg.

Konfektionerad med genomgående söm i rygg,  
valbar kulör.

Rekommenderade tyger markeras med \* i tygklasserna.

Trästativ med 4 ben i ask eller ek, plasttassar.

Trästativ går att få med två sitthöjder 430/465 mm.

Mått fåtölj: B 600 mm, D 520 mm, H 790 mm.

SH trästativ fåtölj 430 mm.

SH trästativ karmstol 465 mm (sida 19).

Vikt: 10 kg.

Val av trådfärg på söm:

- Svart 000 (Standard)
- Mörkgrå 701
- Ljusgrå 38
- Offwhite 111
- Grön 237
- Orange 351
- Brun 842

Tyg A	Tyg B	Tyg C	Tyg D	Tyg E	Tyg F	Tyg G
11 512	11 946	12 523	13 244	13 822	14 688	17 479

### Tillägg enligt standard för

Bets/Hårdvaxolja	275
Trästativ i ek	450



6261



## EMILY fåtölj

Design Fredrik Färg & Emma Marga Blanche 2014/2019

Karmstol med klädd rygg och sits i tyg.  
Konfektionerad med genomgående söm i rygg, valbar kulör.  
Rekommenderade tyger markeras med \* i tygklasserna.  
Trästativ med 4 ben i ask eller ek, plasttassar.  
Trästativ går att få med två sitthöjder 430/465 mm.

Mått fåtölj: B 600 mm, D 520 mm, H 740 mm.  
SH Trästativ fåtölj 430 mm.  
SH Trästativ karmstol 465 mm (sida 19).  
Vikt: 10 kg.

Val av trådfärg på söm:

- Svart 000 (Standard)
- Mörkgrå 701
- Ljusgrå 38
- Offwhite 111
- Grön 237
- Orange 351
- Brun 842

Tyg A	Tyg B	Tyg C	Tyg D	Tyg E	Tyg F	Tyg G
11 700	12 134	12 711	13 432	14 010	14 876	17 673

### Tillägg enligt standard för

Bets/Hårdvaxolja	275
Trästativ i ek	450



6461



## LINA fåtölj

Design Fredrik Färg & Emma Marga Blanche 2019

Karmstol med klädd rygg och sits i tyg.  
Konfektionerad med genomgående söm i rygg, valbar kulör.  
Rekommenderade tyger markeras med \* i tygklasserna.  
Trästativ med 4 ben i ask eller ek, plasttassar.  
Trästativ går att få med två sitthöjder 430/465 mm.

Mått fåtölj: B 600 mm, D 520 mm, H 790 mm.  
SH Trästativ fåtölj 430 mm.  
SH Trästativ karmstol 465 mm (sida 20).  
Vikt: 10 kg.

Val av trådfärg på söm:

- Svart 000 (Standard)
- Mörkgrå 701
- Ljusgrå 38
- Offwhite 111
- Grön 237
- Orange 351
- Brun 842

Tyg A	Tyg B	Tyg C	Tyg D	Tyg E	Tyg F	Tyg G
12 011	12 441	13 012	13 726	14 299	15 156	17 939

### Tillägg enligt standard för

Bets/Hårdvaxolja	275
Trästativ i ek	450



6285



## JULIUS fåtölj

Design Fredrik Färg & Emma Marga Blanche 2016

Klädd fåtölj med tyg eller läder invändigt.  
Rygg och armstöd har askfanér utvändigt.  
Synlig söm, valbar kulör.  
Ben i massiv ask.  
Plasttassar.

Mått: B 800 mm, D 720 mm, H 770 mm, SH 430 mm.  
Vikt: 14 kg.

Val av trådfärg på söm:

- Svart 000 (Standard)
- Mörkgrå 701
- Ljusgrå 38
- Offwhite 111
- Grön 237
- Orange 351
- Brun 842

Tyg A	Tyg B	Tyg C	Tyg D	Tyg E	Tyg F	Tyg G
27 592	28 111	28 800	29 662	30 354	31 389	35 143

### Tillägg enligt standard för

Bets/Hårdvaxolja	790
------------------	-----



6287



## JULIUS soffa

Design Fredrik Färg & Emma Marga Blanche 2016

Klädd soffa med tyg eller läder invändigt.  
Rygg och armstöd har askfanér utvändigt.  
Synlig söm, valbar kulör.  
Ben i massiv ask.  
Plasttassar.

Mått: B 1800 mm, D 830 mm, H 770 mm, SH 420 mm.  
Vikt: 40 kg.

Val av trådfärg på söm:

- Svart 000 (Standard)
- Mörkgrå 701
- Ljusgrå 38
- Offwhite 111
- Grön 237
- Orange 351
- Brun 842

Tyg A	Tyg B	Tyg C	Tyg D	Tyg E	Tyg F	Tyg G
47 197	48 125	49 358	50 901	52 139	55 193	62 444

### Tillägg enligt standard för

Bets/Hårdvaxolja	890
------------------	-----



6162



## KVILT fåtölj

Design Nina Jobs 2010

Helklädd fåtölj i tyg eller läder.

Ram i massivträ med nozagfjäder i sits. Armstöd med pirelliband.

Kviltning i vådmönster är standard.

Kviltning i harlequin-mönster är valbart med pristillägg.

Välj mellan synliga ben (massiv ask) eller på sockel.

Plasttassar.

Mått: B 700 mm, D 720 mm, H 710 mm, SH 410 mm.

Vikt: 25 kg.

### Fåtölj på ben i ask

Tyg A	Tyg B	Tyg C	Tyg D	Tyg E	Tyg F	Tyg G
29 020	29 976	31 247	32 836	34 111	47 668	54 839

### Fåtölj på sockel

Tyg A	Tyg B	Tyg C	Tyg D	Tyg E	Tyg F	Tyg G
30 688	31 754	33 170	34 940	36 361	48 691	55 891

### Tillägg för

Bets/Hårdvaxolja	301
Kviltning harlequin	2 316



6164



## KVILT pall

Design Nina Jobs 2010

Helklädd pall i tyg eller läder.

Ram i massivträ med nozagfjäder i sits. Armstöd med pirelliband.

Kviltning i vådmönster är standard.

Kviltning i harlequin-mönster är valbart med pristillägg.

Kan endast fås på sockel.

Plasttassar.

Mått: B 670 mm, D 690 mm, H 410 mm.

Vikt: 15 kg.

Tyg A	Tyg B	Tyg C	Tyg D	Tyg E	Tyg F	Tyg G
19 665	20 376	21 320	22 500	23 447	33 428	38 698

### Tillägg för

Kviltning harlequin	2 316
---------------------	-------



6166



## KVILT 2-sits soffa

Design Nina Jobs 2011

Helklädd 2-sits soffa i tyg eller läder.  
 Ram i massivträ med nozagfjäder i sits. Armstöd med pirelliband.  
 Kviltning i vådmönster är standard.  
 Kviltning i harlequin-mönster är valbart med pristillägg.  
 Välj mellan synliga ben (massiv ask) eller på sockel.  
 Plastassar.

Mått: B 1600 mm, D 580 mm, H 710 mm, SH 410 mm.  
 Vikt: 54 kg.

### Soffa med ben i ask

Tyg A	Tyg B	Tyg C	Tyg D	Tyg E	Tyg F	Tyg G
48 987	50 558	52 645	55 256	57 351	73 849	85 501

### Soffa på sockel

Tyg A	Tyg B	Tyg C	Tyg D	Tyg E	Tyg F	Tyg G
50 908	52 479	54 566	57 177	59 272	76 357	88 080

### Tillägg enligt standard för

Bets/Hårdvaxolja	301
Kviltning harlequin	3 810



6160



## KVILT 3-sits soffa

Design Nina Jobs 2010

Helklädd 3-sits soffa i tyg eller läder.  
 Ram i massivträ med nozagfjäder i sits. Armstöd med pirelliband.  
 Kviltning i vådmönster är standard.  
 Kviltning i harlequin-mönster är valbart med pristillägg.  
 Välj mellan synliga ben (massiv ask) eller på sockel.  
 Plastassar.

Mått: B 2000 mm, D 720 mm, H 710 mm, SH 410 mm.  
 Vikt: 70 kg.

### Soffa med ben i ask

Tyg A	Tyg B	Tyg C	Tyg D	Tyg E	Tyg F	Tyg G
57 750	59 636	62 140	65 273	67 787	85 385	98 611

### Soffa på sockel

Tyg A	Tyg B	Tyg C	Tyg D	Tyg E	Tyg F	Tyg G
60 915	62 800	65 305	68 437	70 951	88 489	101 804

### Tillägg enligt standard för

Bets/Hårdvaxolja	301
Kviltning harlequin	5 644



4713



## BISTRO modulsoffa

Design Åke Axelsson & Ralf Lindberg 2024

Löpmetersoffa med stativ i massiv ek

Kort rygg och hel sits

Klädsel i tyg eller läder

Prisexempel

Bredd 1200 mm i a-tyg, naturellack 9 705 kr

Bredd 1800 mm i a-tyg, naturellack 14 557 kr

Bredd 2000 mm i a-tyg naturellack 16 174 kr

Mått: D 590 mm, H 865 mm, SH 460 mm.

Maxmått mellan benstativen: 1400 mm.

Tyg A	Tyg B	Tyg C	Tyg D	Tyg E	Tyg F	Tyg G
8 087	8 348	8 692	9 125	9 471	10 052	10 673

### Tillägg enligt standard för

Bets/Hårdvaxolja per gavel	162
----------------------------	-----

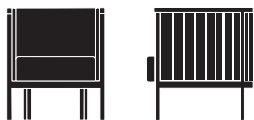

6202



## NEPTUNUS fåtölj

Design Åke Axelsson 1994

Fåtölj med stomme i massiv ek med stående ribbor.

Fast klädsel invändigt i tyg eller läder.

Plasttassar.

Mått: B 640 mm, D 670 mm, 730 mm, SH 420 mm.

Vikt: 16 kg.

Tyg A	Tyg B	Tyg C	Tyg D	Tyg E	Tyg F	Tyg G
24 307	24 907	25 705	26 702	27 503	31 454	35 677

### Tillägg enligt standard för

Bets/Hårdvaxolja	826
------------------	-----



6203-2



## NEPTUNUS 2-sits soffa

Design Åke Axelsson 1994

2-sits soffa med stomme i massiv ek med stående ribbor.  
Fast klädsel invändigt i tyg eller läder.  
Plastassar.

Mått: B 1618 mm, D 680 mm, H 730 mm, SH 430 mm.  
Vikt: 53 kg.

Tyg A	Tyg B	Tyg C	Tyg D	Tyg E	Tyg F	Tyg G
39 134	40 498	42 311	44 578	46 398	52 991	62 809

### Tillägg enligt standard för

Bets/Hårdvaxolja	1 359
------------------	-------



6203-3



## NEPTUNUS 3-sits soffa

Design Åke Axelsson 1994

3-sits soffa med stomme i massiv ek med stående ribbor.  
Fast klädsel invändigt i tyg eller läder.  
Plastassar.

Mått: B 1915 mm, D 680 mm, H 730 mm, SH 430 mm.  
Vikt: 70 kg.

Tyg A	Tyg B	Tyg C	Tyg D	Tyg E	Tyg F	Tyg G
43 734	45 235	47 229	49 724	51 725	60 195	71 216

### Tillägg enligt standard för

Bets/Hårdvaxolja	1 359
------------------	-------



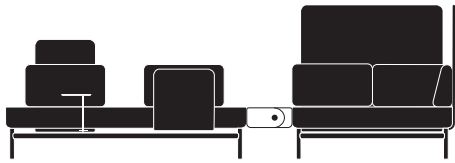

6278



## POP modulsoffa

Design Patrik Bengtsson & Pierre Sindre 2014

Kopplingsbar modulsoffa i tyg eller läder.  
 Klädd sits med stomme i massivt trä.  
 Alternativ avtagbar klädsel på sits.

Ljudabsorberande ryggstöd.  
 Valbara varianter på ryggstödens bredd och höjd.  
 Ryggstöden kan kläs i tyg, läder alternativt rotting som kantas med Elmonordic läder.

Rygg- och armstödsuddar kläs i tyg eller läder.  
 Rygg- och armstödsuddar hakas på ryggstöden.

Underrede i massiv ask.  
 Plasttassar.

Tillbehör;  
 Fristående bord  
 Kopplade bord mellan alternativt på gavel av modul.  
 Laptopbord kopplade på modul.  
 Kopplingsbeslag

Vid varje beställning behövs en uppställningsritning.

Mått från golv till lågrygg/kudde: 830 mm samt  
 mellanhög rygg 1040 mm.

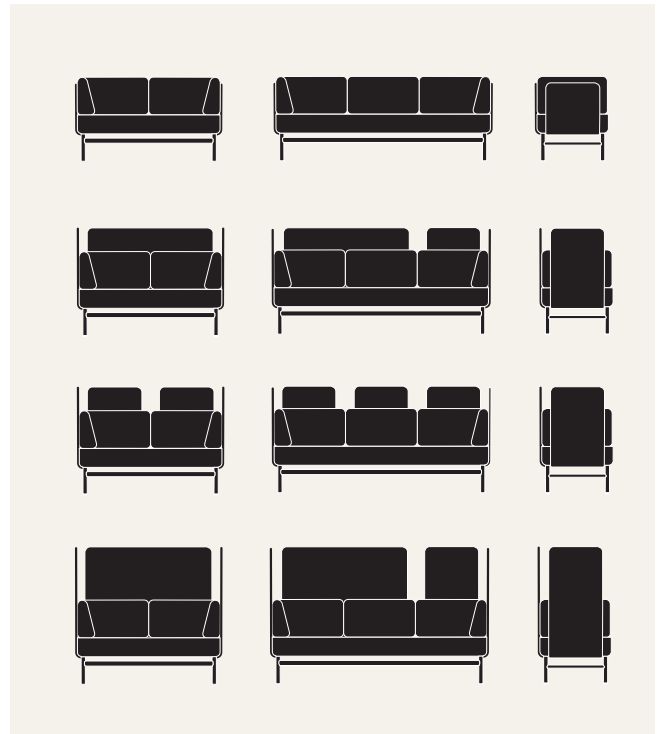

6278-1



## POP 1-sits modul

Modul 1-sits inkl. underrede i massiv ask.

Mått: B 680 mm, D 680 mm, SH 440 mm.  
 Vikt: 20 kg.

Tyg A	Tyg B	Tyg C	Tyg D	Tyg E	Tyg F
7 446	7 818	8 311	8 928	9 423	10 503

### Avtagbar klädsel

Tyg A	Tyg B	Tyg C	Tyg D	Tyg E	Tyg F
10 357	10 892	11 603	12 491	13 204	14 769

### Tillägg enligt standard för

Bets/Hårdvaxolja	370
------------------	-----



6278-2



### POP 2-sits modul

Modul 2-sits inkl. underrede i massiv ask.

Mått: B 1360 mm, D 680 mm, SH 440 mm.

Vikt: 60 kg.

Tyg A	Tyg B	Tyg C	Tyg D	Tyg E	Tyg F
10 386	11 010	11 838	12 875	13 707	15 422

#### Avtagbar klädsel

Tyg A	Tyg B	Tyg C	Tyg D	Tyg E	Tyg F
13 769	14 661	15 845	17 326	18 514	21 225

#### Tillägg enligt standard för

Bets/Hårdvaxolja	390
------------------	-----



6278-3



### POP 3-sits modul

Modul 3-sits inkl. underrede i massiv ask.

Mått: B 2040 mm, D 680 mm, SH 440 mm.

Vikt: 90 kg.

#### Klädd

Tyg A	Tyg B	Tyg C	Tyg D	Tyg E	Tyg F
12 712	13 544	14 649	16 032	17 141	19 523

#### Avtagbar klädsel

Tyg A	Tyg B	Tyg C	Tyg D	Tyg E	Tyg F
17 863	19 200	20 976	23 198	24 980	27 648

#### Tillägg enligt standard för

Bets/Hårdvaxolja	410
------------------	-----



6278-12, 13, 14

## POP rygg- & armstöds kudde

Ryggkudde/armstöds kudde.

6278-12 Rak kudde

6278-13 Vänstergerad kudde

6278-14 Högergerad kudde

Klädda kuddar med urtag på baksidan för montering på ryggstöden.

Mått 6278-12: B 685 mm, D 166 mm, H 360 mm.

Mått 6278-13/14: B 667 mm, D 166 mm, H 360 mm.

Tyg A	Tyg B	Tyg C	Tyg D	Tyg E	Tyg F
2 394	2 604	2 844	3 325	3 810	4 913



6278-15, 18, 19

## POP ryggstöd

6278-15 Lågt ryggstöd.

Helklätt ljudabsorberande ryggstöd för rygg- och armstöds kuddar.

Mått: B 513 mm, H 497 mm.

6278-18 Enkelt förhöjt ryggstöd.

6278-19 Dubbelt förhöjt ryggstöd.

Helklätt ljudabsorberande ryggstöd för rygg- och armstöds kuddar.

Enkelt förhöjt ryggstöd.

Mått: B 513 mm, H 777 mm.

Dubbelt förhöjt ryggstöd.

Mått: B 1200 mm, H 777 mm.

### 6278-15

Tyg A	Tyg B	Tyg C	Tyg D	Tyg E	Rotting med läderkant	Tyg F
2 724	2 902	3 139	3 435	3 673	4 445	4 977

### 6278-18

Tyg A	Tyg B	Tyg C	Tyg D	Tyg E	Rotting med läderkant	Tyg F
3 476	3 832	4 306	4 899	5 374	6 652	7 981

### 6278-19

Tyg A	Tyg B	Tyg C	Tyg D	Tyg E	Rotting med läderkant	Tyg F
6 730	7 458	8 425	9 635	10 606	12 847	15 929



6278



## POP NOUVEAU modulsoffa

Design Patrik Bengtsson & Pierre Sindre 2014/2024

Kopplingsbar modulsoffa i tyg eller läder.

Klädd sits med stomme i massivt trä.

Pickerad klädsel på sits.

Ljudabsorberande ryggstöd.

Valbara varianter på ryggstödens bredd och höjd.

Ryggstöden kan kläs i tyg, läder alternativt rotting som kantas med Elmonordic läder.

Rygg- och armstödsuddar kläs i tyg eller läder.

Rygg- och armstödsuddar hakas på ryggstöden.

Underrede i ask.

Plasttassar.

Tillbehör;

Fristående bord

Kopplade bord mellan alternativt på gavel av modul.

Laptopbord kopplade på modul.

Kopplingsbeslag

Vid varje beställning behövs en uppställningsritning.

Golv till lågrygg/kudde: 830 mm samt mellanhög rygg 1040 mm.



6278-7



## POP NOUVEAU 1-sits modulsoffa

Design Patrik Bengtsson & Pierre Sindre 2014/2024

Modul 1-sits inkl. underrede i ask.

Mått: B 680 mm, D 680 mm, SH 440 mm.

Vikt: 20 kg.

### Klädd sits

Tyg A	Tyg B	Tyg C	Tyg D	Tyg E	Tyg F	Tyg G
11 393	11 981	12 763	13 740	14 525	16 246	-

### Tillägg enligt standard för

Bets/Hårdvaxolja	370
------------------	-----



6278-8



### POP NOUVEAU 2-sits modulsoffa

Design Patrik Bengtsson & Pierre Sindre 2014/2024

Modul 2-sits inkl. underrede i ask.

Mått: B 1360 mm, D 680 mm, SH 440 mm.

Vikt: 60 kg.

#### Klädd sits

Tyg A	Tyg B	Tyg C	Tyg D	Tyg E	Tyg F	Tyg G
15 146	16 127	17 429	19 059	20 366	23 347	-

#### Tillägg enligt standard för

Bets/Hårdvaxolja	390
------------------	-----



6278-9



### POP NOUVEAU 3-sits modulsoffa

Design Patrik Bengtsson & Pierre Sindre 2014/2024

Modul 3-sits inkl. underrede i ask.

Mått: B 2040 mm, D 680 mm, SH 440 mm.

Vikt: 90 kg.

#### Klädd sits

Tyg A	Tyg B	Tyg C	Tyg D	Tyg E	Tyg F	Tyg G
19 649	21 120	23 073	25 517	27 478	30 412	-

#### Tillägg enligt standard för

Bets/Hårdvaxolja	410
------------------	-----



6278-22, 23, 24

## POP NOUVEAU rygg- & armstöds kudde

Design Patrik Bengtsson & Pierre Sindre 2014/2024

Ryggkudde/armstöds kudde.

6278-22 Rak kudde

6278-23 Vänstergerad kudde

6278-24 Högergerad kudde

Klädda kuddar med urtag på baksidan för montering på ryggstöden.

Mått: 6278-22: B 685 mm, D 166 mm, H 360 mm.

Mått: 6278-23/24: B 667 mm, D 166 mm, H 360 mm.

Tyg A	Tyg B	Tyg C	Tyg D	Tyg E	Tyg F	Tyg G
2 753	2 994	3 270	3 824	4 382	5 650	-



6278-15, 18, 19

## POP NOUVEAU ryggstöd

6278-15 Lågt ryggstöd.

Helklätt ljudabsorberande ryggstöd för rygg- och armstöds kuddar.

Mått: B 513 mm, H 497 mm.

6278-18 Enkelt förhöjt ryggstöd.

6278-19 Dubbelt förhöjt ryggstöd.

Helklätt ljudabsorberande ryggstöd för rygg- och armstöds kuddar.

Enkelt förhöjt ryggstöd.

Mått: B 513 mm, H 777 mm.

Dubbelt förhöjt ryggstöd.

Mått: B 1200 mm, H 777 mm.

### 6278-15

Tyg A	Tyg B	Tyg C	Tyg D	Tyg E	Rotting med läderkant	Tyg F
2 724	2 902	3 139	3 435	3 673	4 445	4 977

### 6278-18

Tyg A	Tyg B	Tyg C	Tyg D	Tyg E	Rotting med läderkant	Tyg F
3 476	3 832	4 306	4 899	5 374	6 652	7 981

### 6278-19

Tyg A	Tyg B	Tyg C	Tyg D	Tyg E	Rotting med läderkant	Tyg F
6 730	7 458	8 425	9 635	10 606	12 847	15 929

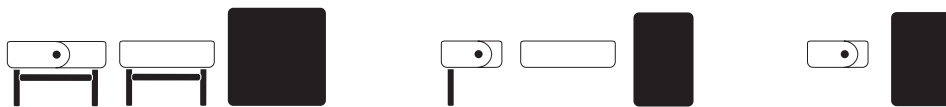

6276



## POP/POP NOUVEAU bord

Design Patrik Bengtsson & Pierre Sindre 2014

Fristående soffbord

Skiva i ask eller vit laminat.

Sarg i vitlackerad stålplåt med detalj i mässing.

Underrede i massiv ask.

Mått: 680x680 mm, H 430 mm.

Vikt: 18 kg.

Soffbord kopplat på gavel till soffmoduler

Skiva i ask eller vit laminat.

Sarg i vitlackerad stålplåt med detalj i mässing.

Underrede i massiv ask.

Mått: 680x423 mm, H 430 mm.

Soffbord kopplat mellan soffmoduler.

Skiva i ask eller vit laminat.

Sarg i vitlackerad stålplåt med detalj i mässing.

Mått: 680x423 mm, H 430 mm.



### Fristående soffbord

9 059

### Tillägg enligt standard för

Bets/Hårdvaxolja underrede

236

Bets/Hårdvaxolja bordsskiva

236

### Soffbord kopplat på gavel till soffmoduler

8 665

### Tillägg enligt standard för

Bets/Hårdvaxolja underrede

217

Bets/Hårdvaxolja bordsskiva

217

### Soffbord kopplat mellan soffmoduler.

4 736

### Tillägg enligt standard för

Bets/Hårdvaxolja bordsskiva

217

6277



## POP/POP NOUVEAU laptopbord

Laptopbord kopplat på soffmodul.

Skiva i ask eller vit laminat.

Pelare i vitlackerat stål.

Mått: Skivan Ø 350 mm, total höjd inkl. pelare 423 mm.

6 254

### Tillägg enligt standard för

Bets/Hårdvaxolja bordsskiva

191

6278-KS

## POP/POP NOUVEAU kopplingsbeslag soffor

Kopplingsbeslag mellan soffmoduler 1 st mellan 2 delar

488

6278-KB

## POP/POP NOUVEAU kopplingsbeslag bord

Kopplingsbeslag mellan soffmodul och bord 1 st mellan 2 delar

488



4706/4679



## ZEN CONFERENCE fåtölj

Design Åke Axelsson 2014

Fåtölj med förhöjd rygg.  
Helklädd i tyg eller läder.  
4-bens trästativ i massiv ask.  
Plasttassar.

Fåtölj helklädd i tyg eller läder.  
4-bens trästativ i massiv ask.  
Plasttassar.

Mått 4706:  
B 630 mm, D 635 mm, H 810 mm, standard SH 420 mm.  
Vikt: 7 kg.  
Mått 4679:  
B 520 mm, D 635 mm, H 810 mm, SH 420 mm.  
Vikt: 6 kg.

### 4706 fåtölj

Tyg A	Tyg B	Tyg C	Tyg D	Tyg E	Tyg F	Tyg G
10 800	11 206	11 745	12 420	12 961	13 771	16 378

### 4679 fåtölj

Tyg A	Tyg B	Tyg C	Tyg D	Tyg E	Tyg F	Tyg G
9 404	9 810	10 349	11 023	11 565	12 375	14 941

### Tillägg enligt standard för

Bets/Hårdvaxolja	275
Trästativ i ek	678



4707/4709



## ZEN STUDIO fåtölj

Design Åke Axelsson 2019

Fåtölj helklädd i tyg eller läder.  
4-bens trästativ i massiv ask.  
Plasttassar.

Fåtölj helklädd i tyg eller läder.  
4-bens trästativ i massiv ask.  
Plasttassar.

Mått 4707:  
B 630 mm, D 630 mm, H 810 mm, SH 420 mm.  
Vikt: 7 kg.

Mått 4709:  
B 520 mm, D 630 mm, H 810 mm, SH 420 mm.  
Vikt: 6 kg.

### 4707 fåtölj

Tyg A	Tyg B	Tyg C	Tyg D	Tyg E	Tyg F	Tyg G
13 143	13 423	13 738	14 372	15 008	16 950	19 945

### 4709 fåtölj

Tyg A	Tyg B	Tyg C	Tyg D	Tyg E	Tyg F	Tyg G
12 017	12 298	12 613	13 247	13 883	15 825	18 788

### Tillägg enligt standard för

Bets/Hårdvaxolja	275
Trästativ i ek	678





4700



## ZEN NEW YORK fåtölj

Design Åke Axelsson 2023

Helklädd karmstol i tyg eller läder.

4-bens trästativ i massiv ask.

Plastassar.

Zen New York fåtölj – rak karm.

B: 630 mm, D 630 mm, H 810 mm, SH 420 mm.

Vikt: 7 kg.

Rak karm är standard.

Zen New York fåtölj – utvikt karm

B: 670 mm, D 630 mm, H 810 mm, SH 420 mm.

Vikt: 7 kg.

### 4-bens trästativ

Tyg A	Tyg B	Tyg C	Tyg D	Tyg E	Tyg F	Tyg G
13 405	13 685	14 000	14 635	15 271	17 213	20 208

### Tillägg enligt standard för

Bets/Hårdvaxolja	275
Armstöd	1 687
Skinnskoning	1 407
Trästativ i ek	678

BORD

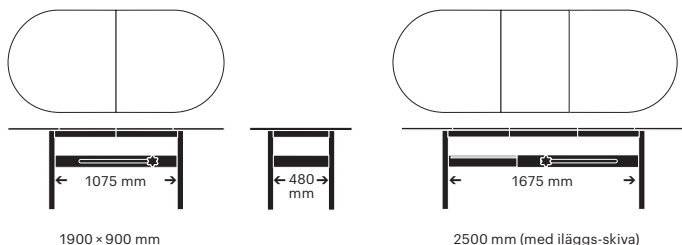

7310



## ATELJÉ bord

Design Matti Klenell 2018

Matbord med iläggskiva.  
Stativ i massiv ek och skiva i ekfanér.  
Vred i massiv bok.

Mått: 900x2500 mm, inkl. iläggskiva 600 mm. H 730 mm.

Mått från golv till underkant sarg: 640 mm.

52 120

### Tillägg enligt standard för

Bets/Hårdvaxolja 1 650

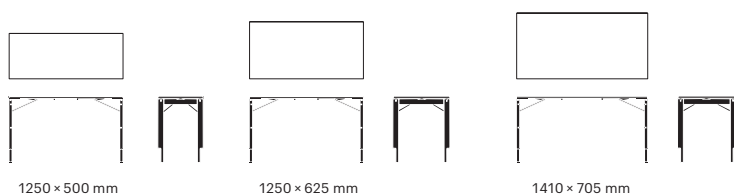

6235



## BALLERINA bord

Design Åke Axelsson 2012

Fällbart bord.

Skiva i björk- eller askfanér alternativt vit laminat.

Kantlist i björk, ask eller vit ABS-kantlist.

Underrede i massiv björk. Höjd 730 mm.

Kopplingsbart. Tjocklek ihopfällt 57 mm.

Tillbehör; front/hörnskiva 366 mm hög, i björk- eller askfanér alternativt vit laminat

Mått från golv till underkant skiva: 705 mm.

Bordsvagn

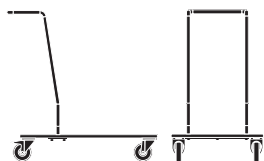

Björk Vit laminat Ask

	Björk	Vit laminat	Ask
1250x625 mm	6 970	7 635	7 527
1250x500 mm	7 726	8 530	8 125
1410x705 mm	8 416	9 008	9 046
Frontskiva för bord 1250 mm, H 366 mm	2 656	2 720	2 980

### Tillägg enligt standard för

Bets/Hårdvaxolja bordsskiva	513
Bets/Hårdvaxolja stativ	513
Bets/Hårdvaxolja hörnskiva	250
Bordsvagn (sida 83)	8 156
Kopplingsbeslag	214

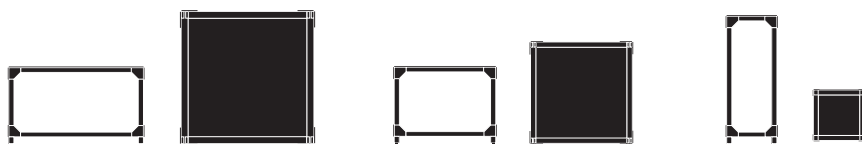

6459-1, 6459-2, 6459-3



## BLECK soffbord och piedestal

Design TAF Studio, Gabriella Lenke och  
Mattias Ståhlbom 2022

### Soffbord

Soffbord med stomme i massiv bok.  
Topp- och bottenskiva i bokfanér eller klarglas

6459-1 mått: 750x750 mm, H 400 mm.

6459-2 mått: 550x550 mm, H 400 mm.

### Piedestal

Piedestal med stomme i massiv bok.  
Topp- och bottenskiva i bokfanér eller klarglas.  
6459-3 mått: 310x310 mm, H 800 mm.

Bord 750x750mm glas	10 364
---------------------	--------

Bord 750x75mm fanér	10 924
---------------------	--------

Bord 550x550mm glas	9 832
---------------------	-------

Bord 550x550mm fanér	10 361
----------------------	--------

Piedestal glas	9 190
----------------	-------

Piedestal fanér	9 798
-----------------	-------

### Tillägg enligt standard för

Bets/Hårdvaxolja bordsskiva	921
-----------------------------	-----

Bets/Hårdvaxolja stativ	921
-------------------------	-----



4641/4642



## COMBI bord

Design Åke Axelsson 1999

4641 Underrede

4642 Bordsskiva

Bord i björk.

Avtagbar Bordsskiva i björkfanér.

Stapelbart Underrede i massiv björk.

Höjd 720 mm.

Mått från golv till underkant sarg: 655 mm.

### Bordsskiva björk

650x650 mm	2 019
800x800 mm	2 495
1300x500 mm	2 527
1300x650 mm	3 298
1300x800 mm	3 366
1300x1100 mm	4 385
Ø 950 mm	3 746
Ø 1200 mm	5 290
1600x1100 mm (halvrand)	8 101

### Underrede björk

640x640 mm	4 263
1290x490 mm	4 306
1290x640 mm	4 548

### Frontpanel björk

Frontpanel till bord L 650 mm	1 987
Fontpanel till bord L 800 mm	2 199
Frontpanel till bord L 1300 mm	2 967

### Bordsskivor



650 x 650 mm



800 x 800 mm



1300 x 500 mm

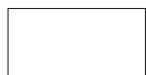

1300 x 650 mm



1300 x 800 mm



1300 x 1100 mm

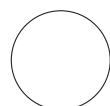

Ø 950 mm

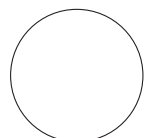

Ø 1200 mm

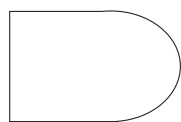

1600 x 1100 mm (halvrand)

### Underede



1290 x 490 mm



1290 x 640 mm



640 x 640 mm



### Tillägg enligt standard för

Bets/Hårdvaxolja bordsskiva	665
Bets/Hårdvaxolja stativ	665
Bordsvagn för skivor	9 543
Bordsvagn för stativ	9 543

### Bordsvagn för skivor

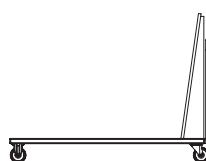

1600 x 854 mm

### Bordsvagn för stativ



1600 x 854 mm

## M-BORD

Design Åke Axelsson 2006

Sarglöst bord.

Skiva i björk-, ask-, ekfanér eller vit laminat.

Mått på skivan kan kund Anpassas, prisberäkningen enligt tabell nedan. Se pris- och måttexempel.

Kantlist i björk, ask, ek eller vit ABS-kantlist. måste anges vid beställning av laminat.

Bordet kan förberedas för el-/datainstallation.

Ben i massiv björk, ask eller ek.

Beslag i pressgjuten aluminium; färg svart eller aluminium.

Mått från golv till underkant skiva: 690 mm.

Dimensioner på ben:

50 x 50 mm

62 x 62 mm\*

Ø 50 mm

Ø 60 mm

	Björk	Ask-, ek	Laminat K1040	Laminat
600x600 mm, H 720/600 mm	5 364	5 495	5 553	6 040
700x700 mm, H 720/600 mm	6 169	6 347	6 425	7 089
800x800 mm, H 720/600 mm	7 097	7 330	7 431	8 297
1200x600 mm, H 720 mm	7 592	7 854	7 967	8 942
1400x700 mm, H 720 mm	9 201	9 558	9 712	11 038
Ø900 mm, H 720/600 mm	9 589	10 494	11 019	11 543
Ø1200, H 720/600 mm	12 876	13 965	14 663	15 362
1200x1200 mm, H 720 mm	14 504	15 028	15 254	17 202
1800x800 mm, H 720 mm	14 504	15 028	15 254	17 202
Ø1300 mm, H 720/600 mm	15 040	16 232	17 044	17 856
2000x1100 mm, H 720 mm	19 207	20 008	20 352	23 327
900x1600 mm + 2 iläggs- skivor å 500 mm, H 720	32 539	35 311	37 077	38 842

	Björk	Ask-, ek	Laminat K1040	Laminat
<b>Prisberäkning per m<sup>2</sup></b>	6 188	6 552	6 708	8 060
Tillkommande kostnad/bord				
Längd ≥1500 mm	2 456	2 456	2 456	2 456
Bredd från ≥1200 mm	2 456	2 456	2 456	2 456
Ben	3 137	3 137	3 137	3 137

Max mått på skivan längd 2600 mm och bredd 1400 mm.

### Tillägg enligt standard för

Bets/Hårdvaxolja bordsskiva	860	860	860	860
Bets/Hårdvaxolja bordsben	668	668	668	668
Håltagning	1 620	1 620	1 620	1 620
Lucka med gångjärn för el/ datainstallation belagd med fanér/laminat	4 851	4 851	4 851	4 851
Håltagning inkl. löst lock	2 569	2 569	2 569	2 569

Bordslucka med löst lock

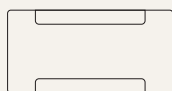

300 x 150 mm, öppning 199 x 25,5 mm

Bordslucka med gångjärn

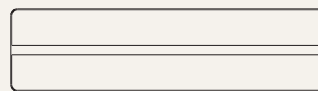

538 x 140 mm, öppning 16 mm



## AKUSTIK bord

Design Åke Axelsson 2006

Sarglöst bord med akustikdämpning samt stumljudsdämpning. Skiva i björk-, ask-, ekfanér eller vit laminat.

Mått på skivan kan kundanpassas, prisberäkningen enligt tabell nedan. Se pris- och måttexempel.

Kantlist i björk, ask, ek eller vit ABS-kantlist. måste anges vid beställning av laminat.

Bordet kan förberedas för el-/datainstallation.

Ben i massiv björk, ask eller ek.

Beslag i pressgjuten aluminium; färg svart eller aluminium.

Bordsskiva innehåller ljudabsorberande material samt perforerad undersida.

Mått från golv till underkant skiva: 690 mm.

Dimensioner på ben:

50 x 50 mm

62 x 62 mm\*

Ø 50 mm

Ø 60 mm

	Laminat			
	Björk	Ask-, ek	K1040	Laminat
600x600 mm, H 720/600 mm	6 488	6 825	7 087	7 649
700x700 mm, H 720/600 mm	7 698	8 157	8 513	9 278
800x800 mm, H 720/600 mm	9 094	9 693	10 159	11 157
1200x600 mm, H 720 mm	9 839	10 513	11 037	12 160
Ø900 mm, H 720/600 mm	10 964	11 927	12 523	13 120
1400x700 mm, H 720 mm	12 259	13 176	13 890	15 418
Ø1200, H 720/600 mm	14 252	15 214	15 974	16 736
Ø1300 mm, H 720/600 mm	16 415	17 653	18 536	19 418
1200x1200 mm, H 720 mm	18 997	20 344	21 393	23 639
1800x800 mm, H 720 mm	18 997	20 344	21 393	23 639
2000x1100 mm, H 720 mm	26 071	28 130	29 731	33 163
900x1600 mm + två st iläggs-skivor å 500 mm, H 720	40 997	44 821	47 062	49 303

	Laminat			
	Björk	Ask-, ek	K1040	Laminat
<b>Prisberäkning per m<sup>2</sup></b>	9 308	10 244	10 972	12 532
Tillkommande kostnad/bord				
Längd ≥1500 mm	2 456	2 456	2 456	2 456
Bredd från ≥1200 mm	2 456	2 456	2 456	2 456
Ben	3 137	3 137	3 137	3 137

Max mått på skivan längd 2600 mm och bredd 1400 mm.

### Tillägg enligt standard för

Bets/Hårdvaxolja bordsskiva	860	860	860	860
Bets/Hårdvaxolja bordsben	668	668	668	668
Håltagning	1 620	1 620	1 620	1 620
Lucka med gångjärn för el/ datainstallation belagd med fanér/laminat	4 851	4 851	4 851	4 851
Håltagning inkl. löst lock	2 569	2 569	2 569	2 569

Bordslucka med löst lock

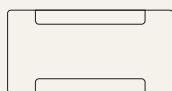

300 x 150 mm, öppning 199 x 25,5 mm

Bordslucka med gångjärn

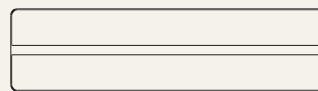

538 x 140 mm, öppning 16 mm

---

## M-bord/Akustik Bord

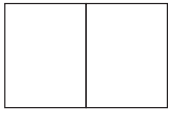

1600 x 900 mm + två st iläggsskivor à 500 mm, H 720 mm

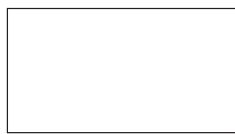

2000 x 1100 mm



1800 x 800 mm



1400 x 700 mm



1200 x 600 mm



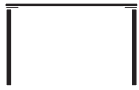
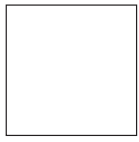

1200 × 1200 mm

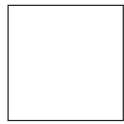

800 × 800 mm

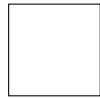

700 × 700 mm



600 × 600 mm

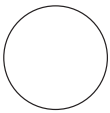

Ø 900 mm

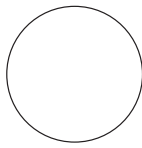

Ø 1200 mm

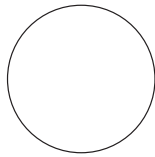

Ø 1300 mm



6300



## ROTOR bord

Design Åke Axelsson 2003

Pelarbord.

Rund skiva i björk-, ask-, ekfanér eller vit kompaktlaminat.

Kantlist i björk, ask, ek eller vit plastkantlist.

Ingen kantlist vid val av kompaktlaminat.

Standard: rak kant

Kan fås med fasad kant enligt pristillägg.

Pelare i mattförkromat eller vitlackerat stål.

Fotkryss i mattborstat rostfritt stål.

Mått från golv till underkant skiva: 698 mm (bordshöjd 720 mm).

Björk-, ask-, Vit kompakt-  
ekfanér laminat

Ø 600 mm, H 1100/900/720/600 mm	8 594	7 558
Ø 700 mm, H 900/720/ 600 mm	9 360	7 945
Ø 900 mm, H 900/720/ 600 mm	10 439	9 836
Ø 1100 mm, H 720/ 600 mm	11 768	11 516
Ø 1200 mm, H 720/ 600 mm	13 097	12 937

### Tillägg enligt standard för

Bets/Hårdvaxolja bordsskiva	658
Fasad kant/skiva	480
Ställkostnad fasad kant	1 731



6301



## ROTOR bord

Design Åke Axelsson 2003

Pelarbord.

Rektangulär skiva i björk-, ask-, ekfanér eller vit kompaktlaminat.

Kantlist i björk, ask, ek eller vit plastkantlist.

Ingen kantlist vid val av kompaktlaminat.

Standard: rak kant

Kan fås med fasad kant enligt pristillägg.

Pelare i mattförkromat eller vitlackerat stål.

Fotkryss alternativt T-fot i mattborstat rostfritt stål.

Bordet kan förberedas för el-/datainstallation.

Mått från golv till underkant skiva: 698 mm (bordshöjd 720 mm).

Björk-, ask-, Vit kompakt-  
ekfanér laminat

600x700 mm, H 720 mm	8 229	7 601
800x800 mm, H 720 mm	8 474	9 141
1200x700 mm, H 720 mm	15 089	15 537
1400x700 mm, H 720 mm	15 587	15 873
1800x800 mm, H 720 mm	16 604	17 611
2000x550 mm, H 900 mm	20 237	18 651

### Tillägg enligt standard för

Bets/Hårdvaxolja bordsskiva	686
Fasad kant/skiva	480
Ställkostnad fasad kant	1 731

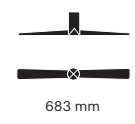
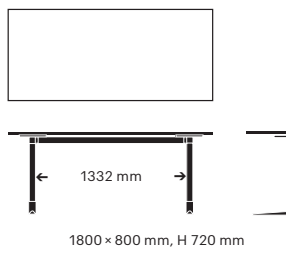
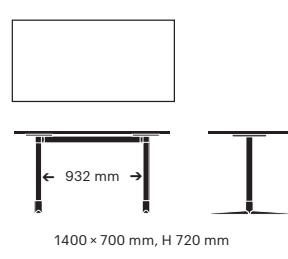
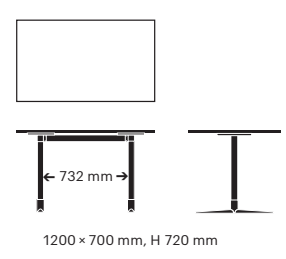
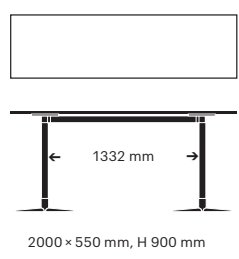
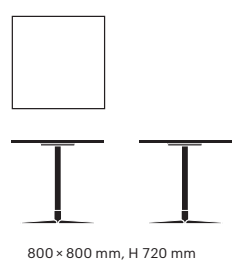
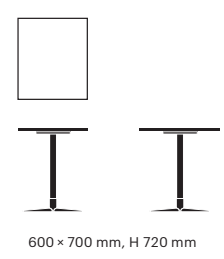
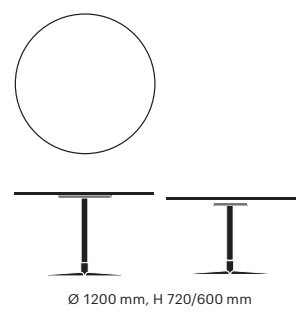
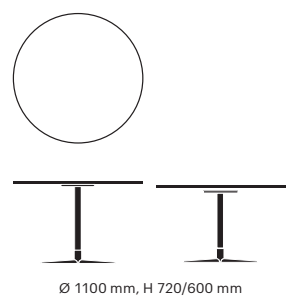
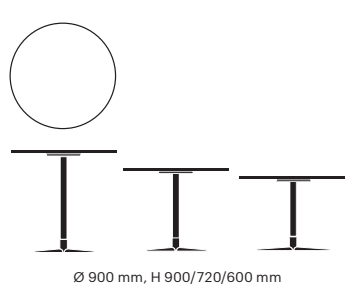
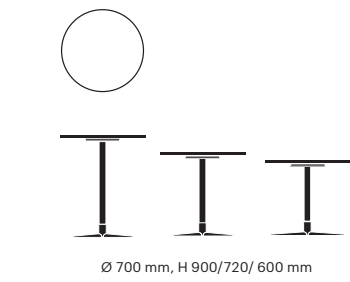
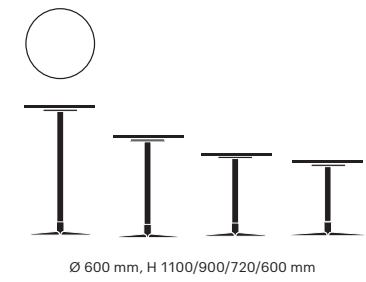



6330



## ROTOR mötesbord

Design Åke Axelsson 2009

Mötesbord.

Skiva med rundade hörn.

Skiva i björk-, ask-, ekfanér eller vit kompaktlaminat.

Kantlist i björk, ask, ek eller vit plastkantlist.

Ingen kantlist vid val av kompaktlaminat.

Standard: rak kant

Kan fås med fasad kant enligt pristillägg.

Pelare i mattförokromat eller vitlackerat stål.

Fotkryss i mattborstat rostfritt stål

Bordet kan anpassas för el-/datainstallation.

Mått från golv till underkant skiva: 698 mm.

Björk-, ask-, Vit kompakt-  
ekfanér laminat

1000x2100 mm, H 720 mm	22 321	23 232
1000x2400 mm, H 720 mm	23 788	23 754
1100x2100 mm H 720 mm	24 609	25 450
1000x3000 mm, H 720 mm	35 152	31 107
1000x4200 mm, H 720 mm	39 349	36 825

### Tillägg enligt standard för

Bets/Hårdvaxolja bordsskiva	754
Fasad kant/skiva	480
Ställkostnad fasad kant	1 731
Håltagning	1 548
Lucka med gångjärn för el-/datainstallation belagd med fanér/laminat	5 833
Håltagning inkl. löst lock	3 670



6331



## ROTOR mötesbord

Design Åke Axelsson 2009

Mötesbord.

Skiva med raka hörn.

Skiva i björk-, ask-, ekfanér eller vit kompaktlaminat.

Kantlist i björk, ask, ek eller vit plastkantlist.

Ingen kantlist vid val av kompaktlaminat.

Standard: rak kant

Kan fås med fasad kant enligt pristillägg.

Pelare i mattförokromat eller vitlackerat stål.

Fotkryss i mattborstat rostfritt stål

Bordet kan anpassas för el-/datainstallation.

Mått från golv till underkant skiva: 698 mm.

Björk-, ask-, Vit kompakt-  
ekfanér laminat

1000x2100 mm, H 720 mm	21 165	22 616
1000x2400 mm, H 720 mm	22 241	22 969
1000x3000 mm, H 720 mm	32 733	30 449
1000x4200 mm, H 720 mm	37 040	35 093

### Tillägg enligt standard för

Bets/Hårdvaxolja bordsskiva	754
Fasad kant/skiva	480
Ställkostnad fasad kant	1 731
Håltagning	1 548
Lucka med gångjärn för el-/datainstallation belagd med fanér/laminat	5 833
Håltagning inkl. löst lock	3 670

Bordslucka med gångjärn

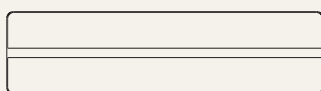

538 x 140 mm, öppning 16 mm

Bordslucka med löst lock



300 x 150 mm, öppning 199 x 25,5 mm

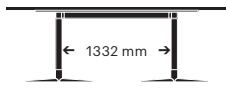

2100 × 1000 mm



2100 × 1000 mm



2400 × 1000 mm



2400 × 1000 mm

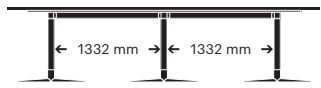

3000 × 1000 mm

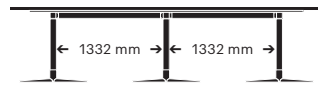
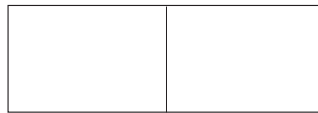

3000 × 1000 mm



4200 × 1000 mm

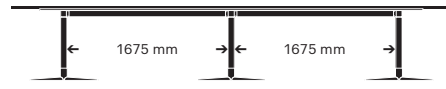
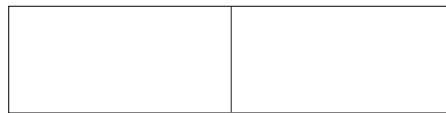

4200 × 1000 mm

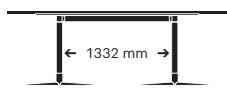

2100 × 1100 mm



2100 × 1100 mm



863 mm



H 720 mm



7301



## TAK pelarbord

Design David Regestam 2017

Pelarbord H 736 mm.

Skiva i ask, ekfanér eller massiv ek.

Stativ i massiv ask eller ek.

Mått från golv upp till undersida skiva: 719 mm.

	Ask-, ekfanér	Massiv ek
Ø 700 mm	12 822	13 508
Ø 800 mm	13 821	14 389
700x700 mm	12 822	13 839

### Tillägg enligt standard för

Bets/Hårdvaxolja	1 720
------------------	-------



7302



## TAK bord

Design David Regestam 2017

Bord H 736 mm.

Barbord H 900 mm.

Skiva i ask, ekfanér eller massiv ek.

Stativ i massiv ask eller ek.

Mått från golv till underkant sarg (bord): 655 mm.

	Ask-, ekfanér	Massiv ek
1400x700 mm	12 460	16 151
1800x700 mm	13 439	17 840
1400x800 mm	14 417	19 365
1800x800 mm	15 646	21 772
1800x1000 mm	17 146	24 503
2000x1000 mm	18 000	26 131
2400x1000 mm	19 249	28 506
1400x1200 mm	20 127	30 438
1800x1200 mm	21 748	33 083
2000x1200 mm	21 854	33 555
2400x1200 mm	24 851	39 156
Ø 1200 mm	15 542	21 684
Ø 1500 mm	19 882	29 976
1000x3092 mm	38 246	
1200x3092 mm	42 424	
1000x4292 mm	46 370	
1200x4292 mm	52 047	
1000x4984 mm	54 910	
1000x5584 mm	59 697	
1200x4984 mm	62 906	
1000x6184 mm	63 743	
1200x5584 mm	67 613	
1200x6184 mm	72 522	

Bordslucka med löst lock

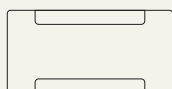

300 x 150 mm, öppning 199 x 25,5 mm

### Tillägg enligt standard för

Bets/Hårdvaxolja bordsskiva	877
Bets/Hårdvaxolja stativ	877
Lucka inkl. kabellåda	5 041
Pris för håltagning	1 638

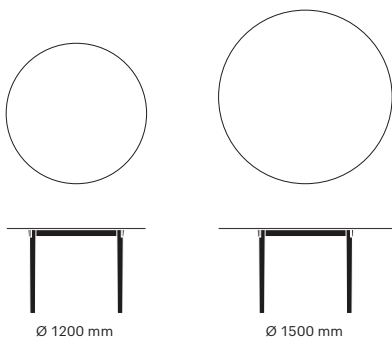
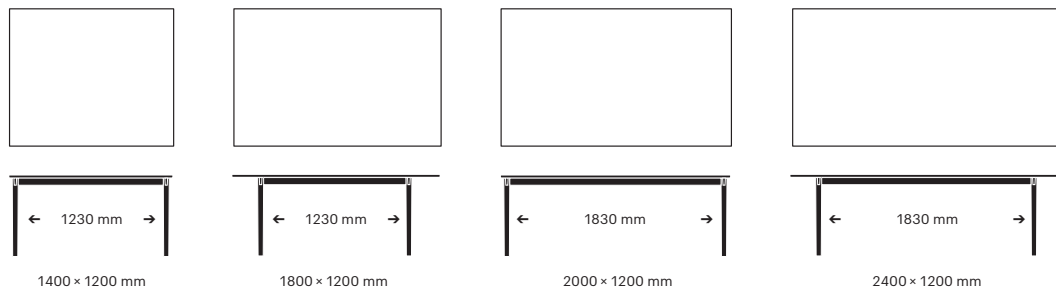
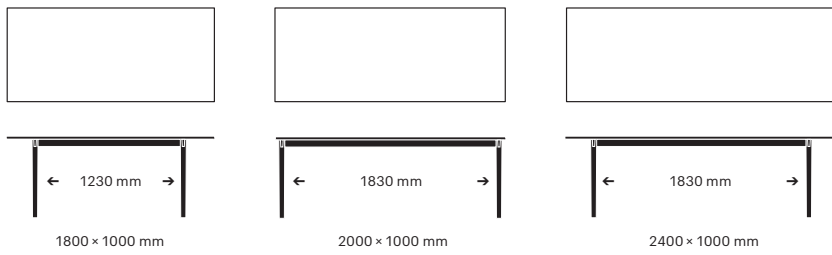
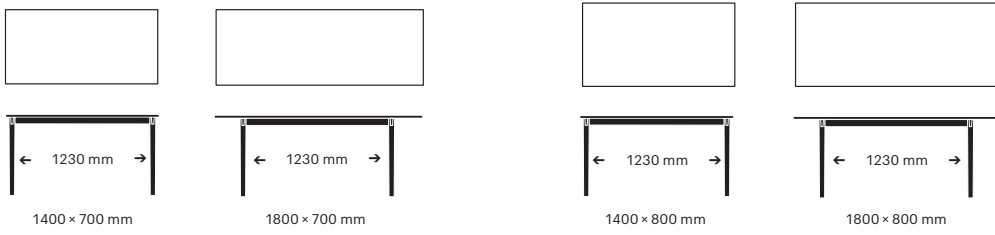
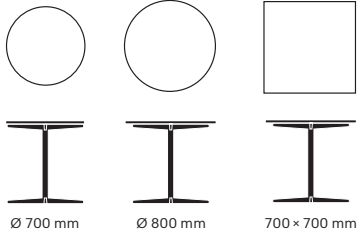

8-10 personer

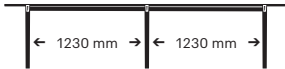

3092 x 1000 mm

12-14 personer

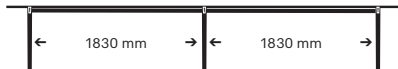

4292 x 1000 mm

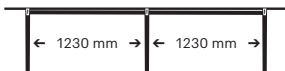

3092 x 1200 mm

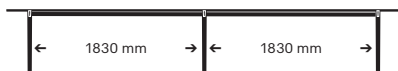
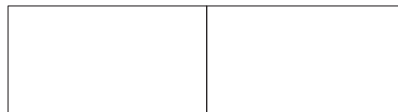

4292 x 1200 mm

16-18 personer



4984 x 1000 mm

16-18 personer

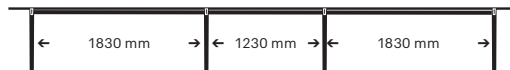

5584 x 1000 mm

14-16 personer



4984 x 1200 mm

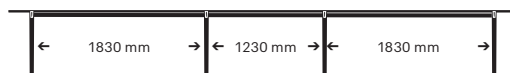
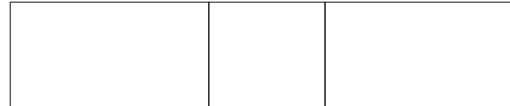

5584 x 1200 mm

18-20 personer



6184 x 1000 mm



6184 x 1200 mm



KLÄDHÄNGARE



4690



## LOOP klädhängare

Design Nina Jobs 2009

Klädhängare bestående av tre stycken massivböjda stänger i ask.

Vikt: 18 kg.

### Klädhängare

Ask

12 091

### Tillägg enligt standard för

Bets/Hårdvaxolja

278



4692



## LOOP galge

Design Nina Jobs 2009

Galge i massivböjd ask.

Mått: B 450 mm

### Galge

Ask

396

### Tillägg enligt standard för

Bets/Hårdvaxolja

104

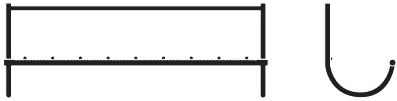

4655/4656



## JUDITH klädhängare

Design Studio Stockholm 2025

Klädhängare i ask eller ek.

Förses i ytbehandlingarna naturell, vitpigmenterad lack eller heltäckande svartbets standard.

Klädhängare förses med en dold infästning i vägg

	Ask	Ek
L 600 mm (4655)	3 433	3 758
L 1200 mm (4656)	4 540	4 864

### Tillägg enligt standard för

Ställkostnad för icke standard kulörer	1 800
--	-------

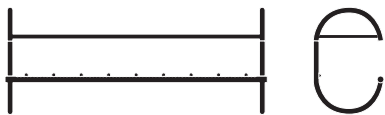

4655/4656



## JUDITH hatthylla

Design Studio Stockholm 2025

Hatthylla i ask eller ek.

Förses i ytbehandlingarna naturell, vitpigmenterad lack eller heltäckande svartbets standard.

Hatthylla förses med en dold infästning i vägg

	Ask	Ek
L 600 mm (4655)	4 662	5 469
L 1200 mm (4656)	6 104	7 413

### Tillägg enligt standard för

Ställkostnad för icke standard kulörer	1 800
--	-------



4657



## JUDITH skohylla

Design Studio Stockholm 2025

Skohylla i ask eller ek.

Förses i ytbehandlingarna naturell, vitpigmenterad lack eller heltäckande svartbets standard.

Skohylla förses med en dold infästning i vägg

	Ask	Ek
L 600 mm	5 486	6 467
L 1200 mm	7 519	8 925

### Tillägg enligt standard för

Ställkostnad för icke standard kulörer	1 800
--	-------



VAGNAR



6469

### **ALLROUND stolsvagn**

Stolsvagn för Gästis, KB, Linnea, Mercurius, Moderna, Petite.

Fyra snurrbara hjul, varav två låsbara.

Gästis, KB, Linnea, Mercurius, Moderna och Petite: 3–5 st

Mått: B 570 mm, D 570 mm

3 132

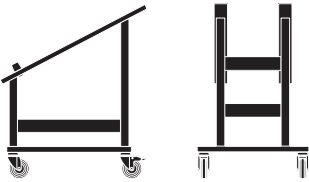

6467

### **UNIVERSAL stolsvagn**

Stolsvagn för Akustik, Light & Easy, Sonat.

Staplas ca 10–12 st per vagn.

3 583



6295-V-1

### **DAY stolsvagn**

Stolsvagn för Day stol, Day karmstol samt Day lite.

Max antal att stapla 10–12 st.

3 549

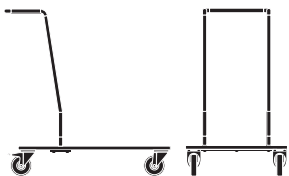

6235-V

## BALLERINA bordsvagn

Vagn för Ballerina, staplar 12 st bord.

8 156

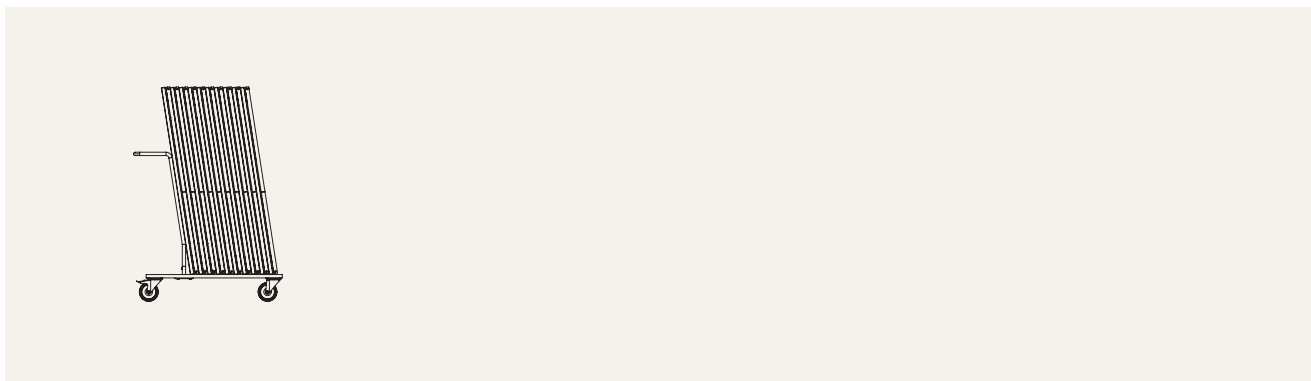

4362

## COMBI transportvagn för stående bordsskivor

Transportvagn avsedd för stående Combi bordsskiva.  
Avser ca 10 st bordsskivor.

12 758

Mått: L 1600 x B 854 mm, H 1196 mm.

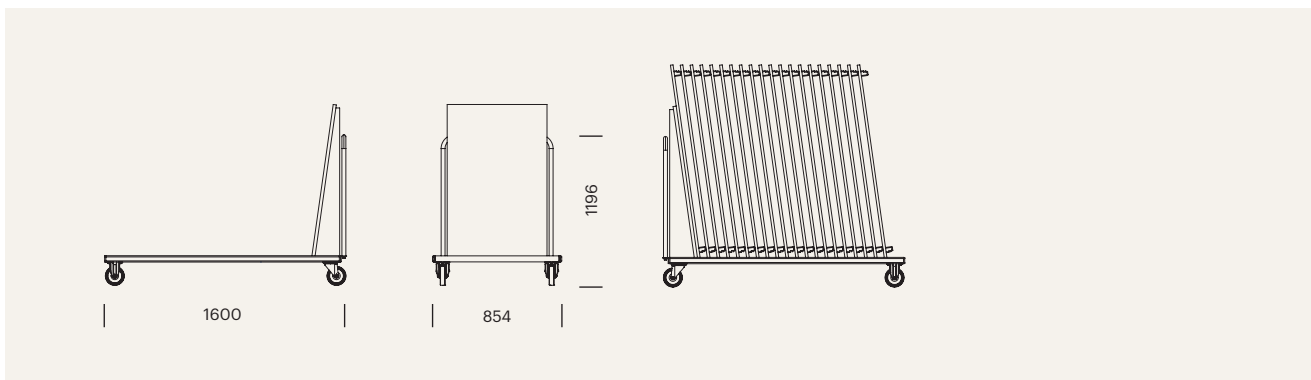



4362

### COMBI transportvagn för stativ

Transportvagn avsedd för Combi stativ.

Avser ca 10 st stativ.

9 543

Mått: L 1600 x B 696 mm, H 995 mm.

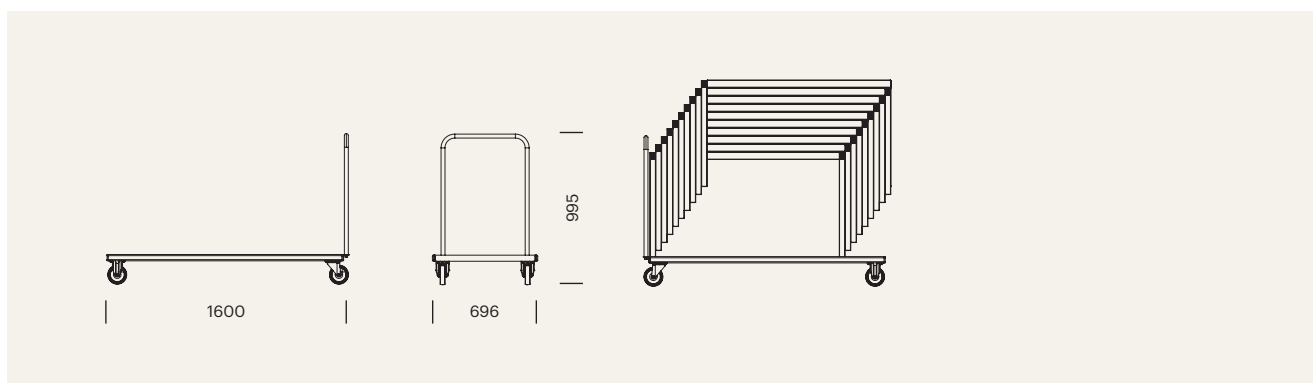





**GÄRSNÄS AB**

HUVUDKONTOR, PRODUKTION OCH SHOWROOM

Malmövägen 16-18 | SE-272 61 Gärsnäs

garsnas.se | **SINCE 1893**

**Gärsnäs**